

RUA PROFESSOR LUIZ

RUA CORNELIO ROSA

RUA PROFESSOR LUIZ GONZAGA

RUA FRANCISCO FURTADO LANDIN

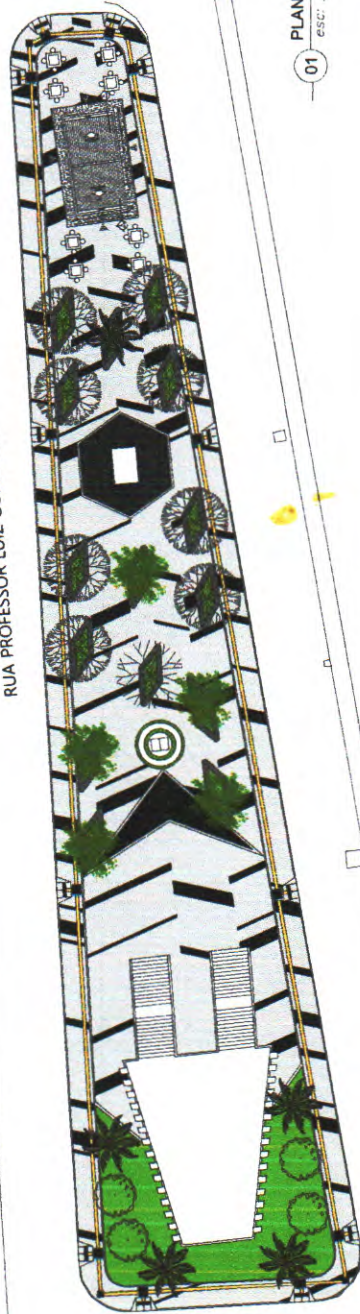

01 PLANTA DE SITUAÇÃO
ESC: SEM ESCALA



PROJETO:	PRACA DA BIBLIA
CLIENTE:	PREFEITURA MUNICIPAL DE NOVA RUSSAS - CE
LOCAL:	AV. ALUIPIO GOMES, S/N, CENTRO, NOVA RUSSAS - CE.
RESPONSABIL. TÉCNICO:	ENR. JEAN PORFIRIO FARIAS (CREA-33786/CE)
CONTINUIDADE:	ARQUITETURA
1. FUNDAÇÃO:	
2. ALVENARIA:	
3. ESTRUTURA:	
4. REVESTIMENTOS:	
5. INSTALAÇÕES:	
6. OUTROS:	
7. DATA:	10/04/2024
8. HORAS:	
9. VALOR:	
10. OUTROS:	
11. FOLHA:	01/10

Enr. Jean Porfirio Farias
 Engr. Civil
 FNP: 061736108-5
 CREA-CE: 33786



Handwritten initials or mark.



01 ESC. 1/150
PLANTA BAIXA



02 ESC. 1/150
PLANTA DE ARBORIZAÇÃO



PROJETO: PRAÇA DA BIBLIA
 CLIENTE: PREFEITURA MUNICIPAL DE NOVA RUSSAS - CE
 LOCAL: AV. ALPHO GOMES, S/N, CENTRO, NOVA RUSSAS - CE
 RESPONSÁVEL TÉCNICO: ENO JEAN FORNICO PERAS (CREA-337862-CE)
 CONTEÚDO:
 1 PLANTA BAIXA
 2 PLANTA DE ARBORIZAÇÃO
 3
 4
 5
 6
 INDICADA: _____ DATA: ABRIL / 2024
 TITULADO: _____

02/10

Eno Jean Fornico Peras
 Engenheiro Civil
 RP: 061736108-5
 CREA-CE: 337862



ABRILHAMENTO	ABRILHAMENTO	ABRILHAMENTO	ABRILHAMENTO	ABRILHAMENTO	ABRILHAMENTO
RESIDENCIAL	ÁRVORE	ARBUSTIVO	FLORÍFERO	GRAMA	PISTO
04	05	06	07	08	09

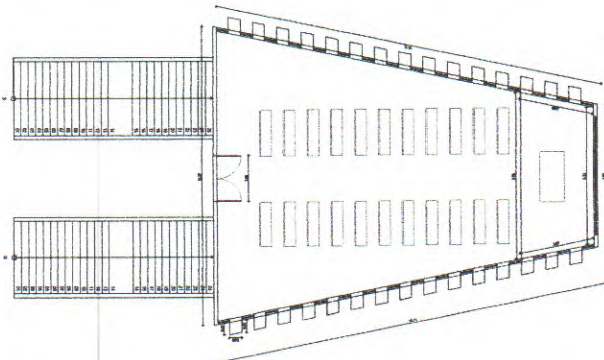

01 ESC: 1/100
PLANTA BAIXA PAV. TÉRREO

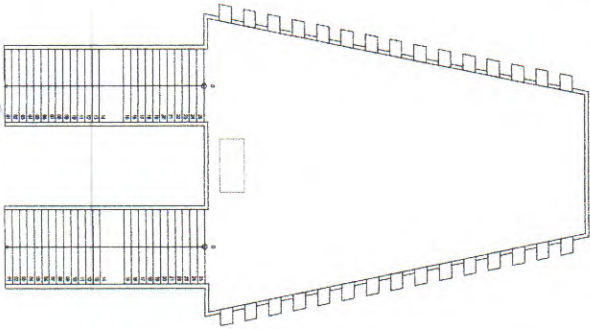

02 ESC: 1/100
PLANTA BAIXA PAV. SUPERIOR

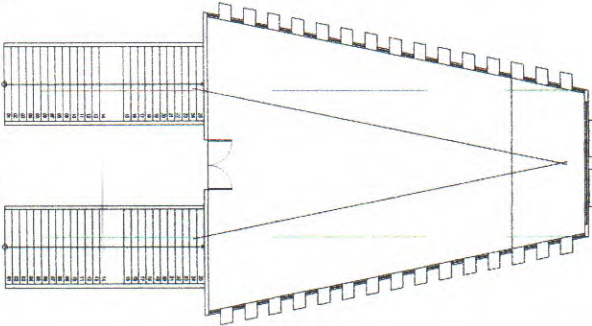

07 ESC: 1/100
PLANTA BAIXA ESTRUTURAL

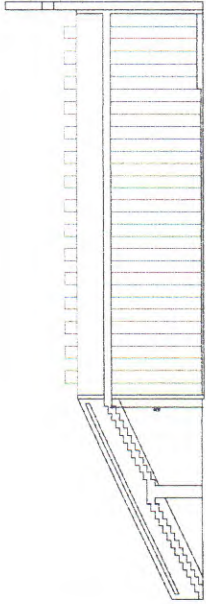

08 ESC: 1/50
CORTE ESTRUTURAL

Eng. Jean Porfirio Soares
 Engenheiro Civil
 RNP: 061736108-5
 CREA-CE: 33786-1

Leitura e imagem feita
 em AutoCAD
 Impressão em L&D

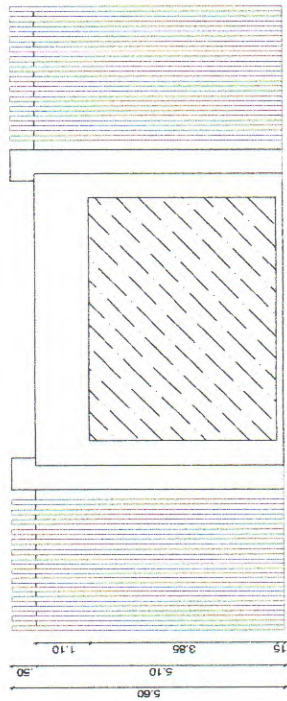

03 ESC: 1/50
VISTA FRONTAL

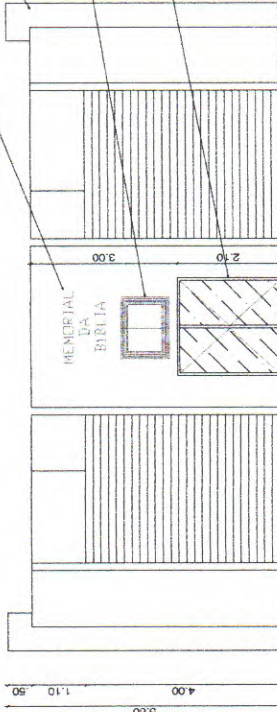

04 ESC: 1/50
VISTA POSTERIOR

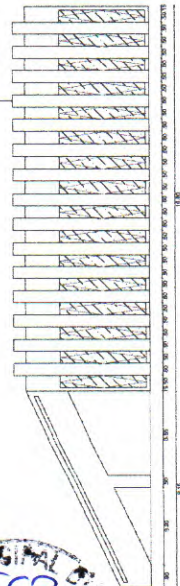

05 ESC: 1/50
VISTA LATERAL DIREITA

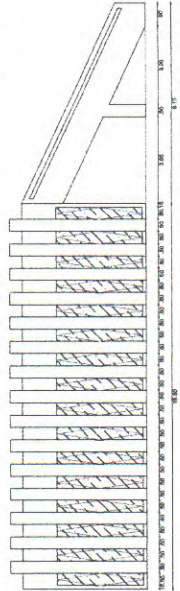

06 ESC: 1/50
VISTA LATERAL ESQUERDA



PROJETO:	PRAÇA DA BIBLIA
CLIENTE:	PREFEITURA MUNICIPAL DE NOVA RUSSAS - CE
LOCAL:	AV. ALDIR GOMES, S/N, CENTRO, NOVA RUSSAS - CE
RESPONSÁVEL TÉCNICO:	ENG. JEAN PORFIRIO SOARES (CREA:33786-CE)
CONTEÚDO:	ARQUITETURA
1 PLANTA BAIXA PAV. TÉRREO	6 VISTA LATERAL ESQUERDA
2 PLANTA BAIXA PAV. SUPERIOR	7 PLANTA BAIXA ESTRUTURAL
3 VISTA FRONTAL	8 CORTE ESTRUTURAL
4 VISTA POSTERIOR	
5 VISTA LATERAL DIREITA	
6 VISTA LATERAL ESQUERDA	
7 PLANTA BAIXA ESTRUTURAL	
8 CORTE ESTRUTURAL	
INDICADA	DATA: ABRIL / 2024
PROJETADE	PROJETADE
	03/10



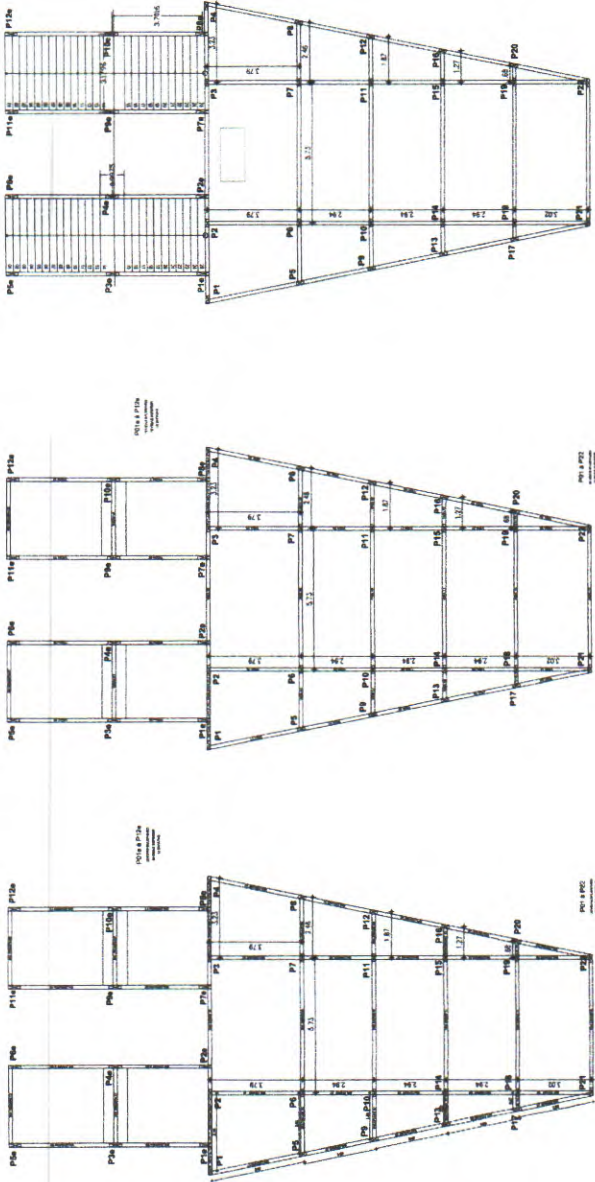

01 ESC: 1/1700
MONUMENTO BÍBLIA

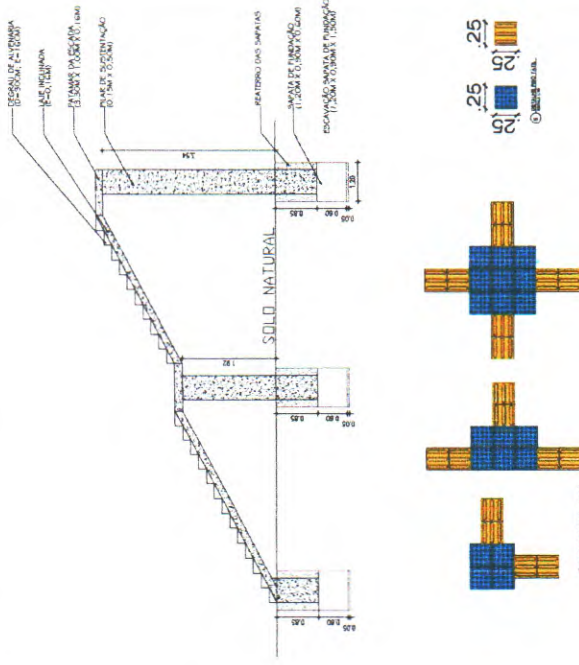

04 ESC: SEM ESCALA
DETALHAMENTO RAMPA E PISO TATIL

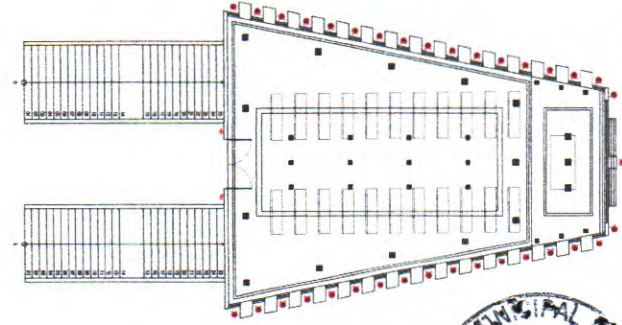

02 ESC: 1/100
PLANTA BAIXA LUMINOTÉCNICO

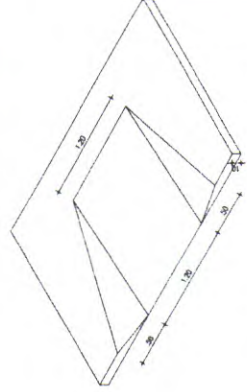

03 ESC: SEM ESCALA
DETALHAMENTO PAGINAÇÃO DE PISO

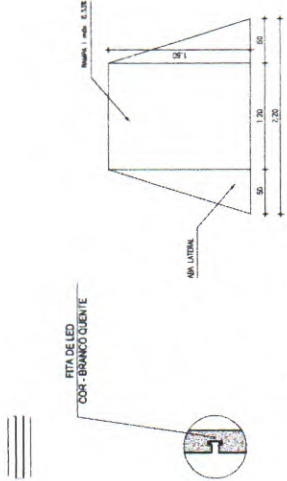

LEGENDA		QUANTIDADE
SÍMBOLO	DESCRIÇÃO	
Ⓞ	REFLETOR DE LED	09
□	EMBITUDO DE TETO RAJÃO REDONDO 20" - BRANCO	16
Ⓢ	EMBITUDO DE TETO RAJÃO REDONDO 40" - BRANCO	12
Ⓢ	PONTO PARA ILUMINAÇÃO ARANDELA A DEFINIR	02
▭	FITA DE LED 10 CM BRANCO QUENTE - 10 CM DE LARGURA	02
▭	FITA DE LED 20 CM BRANCO QUENTE - 20 CM DE LARGURA	02

Nova Russas

PRACÇA DA BÍBLIA

CLIENTE: PREFEITURA MUNICIPAL DE NOVA RUSSEAS - CE
 LOCAL: AV. ALPHO COMES, S/N. CENTRO, NOVA RUSSEAS - CE.
 RESPONSÁVEL TÉCNICO: ENGR. JEAN PORFÍRIO FARIAS (CREA.33786/CE)

ARQUITETURA

CONTEÚDO:
 1. MARQUEMENTO DE BÍBLIA
 2. PAVIMENTO LUMINOTÉCNICO
 3. PAVIMENTO TATIL
 4. DETALHAMENTO RAMPA LUMINOTÉCNICA
 5. DETALHAMENTO RAMPA E PISO TATIL

REGIO: INDICAÇÃO
 TITULO: ABRIL/2024
 FUNDACAO:
 04/10

PREFEITURA MUNICIPAL DE NOVA RUSSEAS
 564
 Rubrica

En: Jean Porfírio Farias
 Engenharia Civil
 RNP: 061756108-5
 CREA-CE: 33786



NOVA RUSSEAS

PROJETO: PRAÇA DA BIBLIA
 CLIENTE: PREFEITURA MUNICIPAL DE NOVA RUSSEAS - CE
 LOCAL: AV. ALIPIO GOMES, S/N, CENTRO, NOVA RUSSEAS - CE
 RESPONSÁVEL TÉCNICO: ENO JEAN PORFÍRIO FARIAS (CREA-317962/CE)
 CONTRATO: ARQUITETURA

1. DADOS DE EMPREGO DO PROJETO
 2. DADOS DO PROJETO
 3. DADOS DO CLIENTE
 4. DADOS DO PROJETISTA
 5. DADOS DO PROFISSIONAL RESPONSÁVEL
 6. DADOS DO PROFISSIONAL RESPONSÁVEL
 7. DADOS DO PROFISSIONAL RESPONSÁVEL
 8. DADOS DO PROFISSIONAL RESPONSÁVEL

USO: RESIDENCIAL
 ABRE: 7/2014
 FOLHA: 05/10

01 FONTE E ESPELHO D'ÁGUA 1/250

Eno Jean Porfírio Farias
Eno Jean Porfírio Farias
 Engenheiro Civil
 ENP: 061706198-5
 CREA-CE: 33786

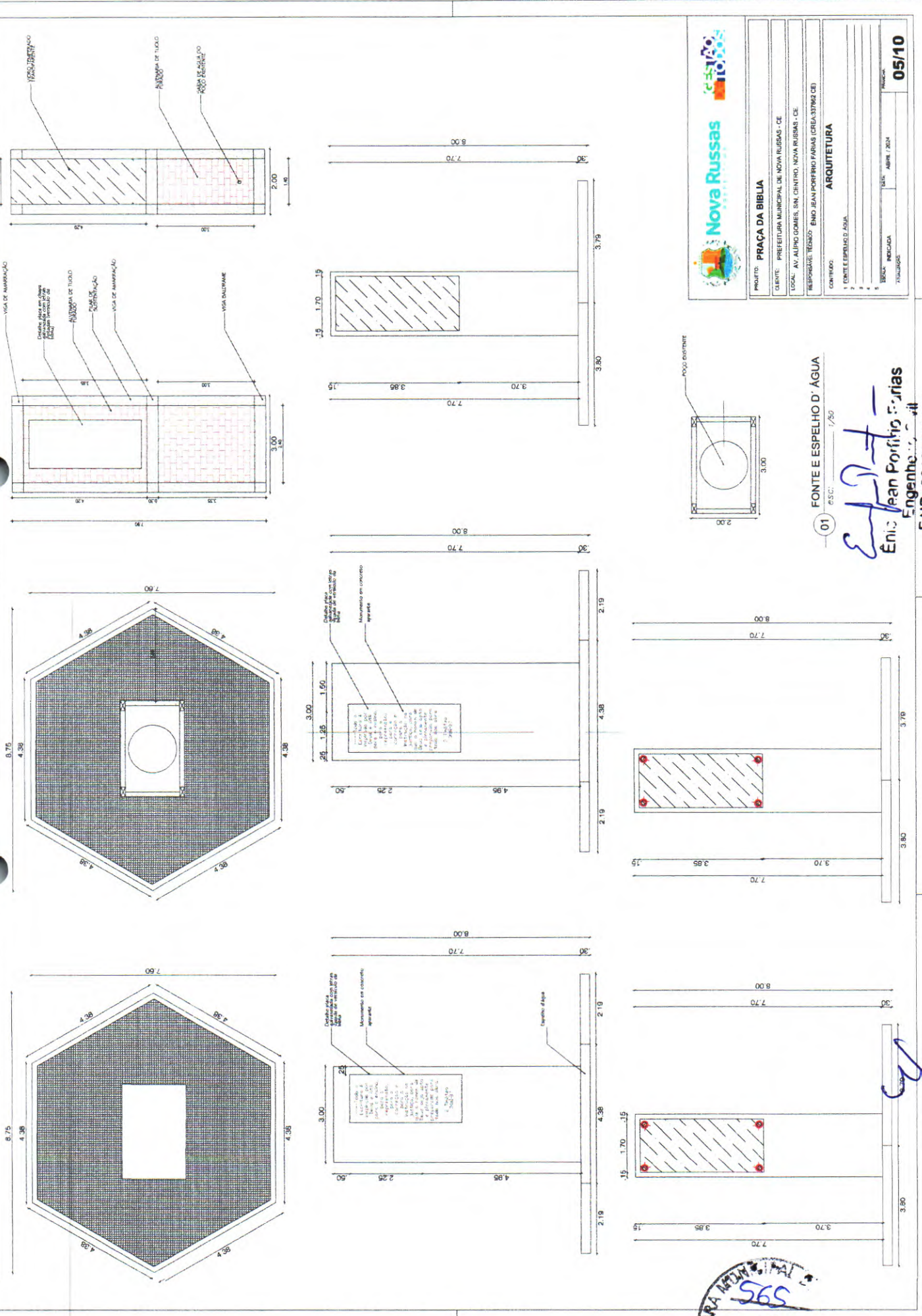
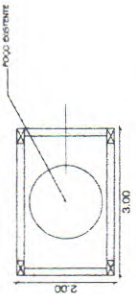

PREFEITURA MUNICIPAL DE NOVA RUSSEAS
 565
 Rubrica

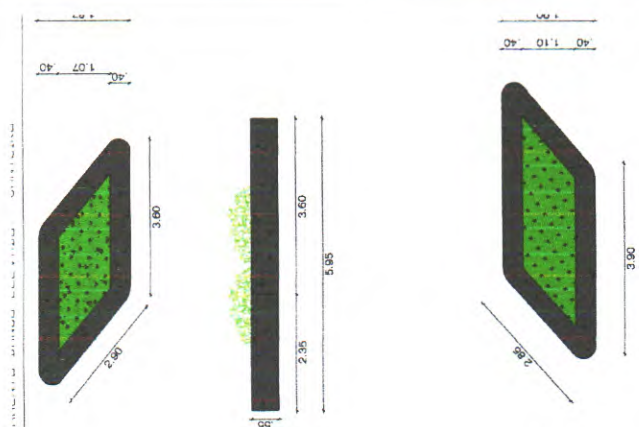

INVESTIMENTO / PRAÇA DA BIBLIA (PRAÇA CORNELIO DOS SANTOS)	
1	PREPARAÇÃO DE TERRENO
2	PREPARAÇÃO DE CORTIÇA
3	PREPARAÇÃO DE CORTIÇA
4	PREPARAÇÃO DE CORTIÇA
5	PREPARAÇÃO DE CORTIÇA
6	PREPARAÇÃO DE CORTIÇA
7	PREPARAÇÃO DE CORTIÇA
8	PREPARAÇÃO DE CORTIÇA
9	PREPARAÇÃO DE CORTIÇA
10	PREPARAÇÃO DE CORTIÇA
11	PREPARAÇÃO DE CORTIÇA
12	PREPARAÇÃO DE CORTIÇA
13	PREPARAÇÃO DE CORTIÇA
14	PREPARAÇÃO DE CORTIÇA
15	PREPARAÇÃO DE CORTIÇA
16	PREPARAÇÃO DE CORTIÇA
17	PREPARAÇÃO DE CORTIÇA
18	PREPARAÇÃO DE CORTIÇA
19	PREPARAÇÃO DE CORTIÇA
20	PREPARAÇÃO DE CORTIÇA
21	PREPARAÇÃO DE CORTIÇA
22	PREPARAÇÃO DE CORTIÇA
23	PREPARAÇÃO DE CORTIÇA
24	PREPARAÇÃO DE CORTIÇA
25	PREPARAÇÃO DE CORTIÇA
26	PREPARAÇÃO DE CORTIÇA
27	PREPARAÇÃO DE CORTIÇA
28	PREPARAÇÃO DE CORTIÇA
29	PREPARAÇÃO DE CORTIÇA
30	PREPARAÇÃO DE CORTIÇA
31	PREPARAÇÃO DE CORTIÇA
32	PREPARAÇÃO DE CORTIÇA
33	PREPARAÇÃO DE CORTIÇA
34	PREPARAÇÃO DE CORTIÇA
35	PREPARAÇÃO DE CORTIÇA
36	PREPARAÇÃO DE CORTIÇA
37	PREPARAÇÃO DE CORTIÇA
38	PREPARAÇÃO DE CORTIÇA
39	PREPARAÇÃO DE CORTIÇA
40	PREPARAÇÃO DE CORTIÇA
41	PREPARAÇÃO DE CORTIÇA
42	PREPARAÇÃO DE CORTIÇA
43	PREPARAÇÃO DE CORTIÇA
44	PREPARAÇÃO DE CORTIÇA
45	PREPARAÇÃO DE CORTIÇA
46	PREPARAÇÃO DE CORTIÇA
47	PREPARAÇÃO DE CORTIÇA
48	PREPARAÇÃO DE CORTIÇA
49	PREPARAÇÃO DE CORTIÇA
50	PREPARAÇÃO DE CORTIÇA
51	PREPARAÇÃO DE CORTIÇA
52	PREPARAÇÃO DE CORTIÇA
53	PREPARAÇÃO DE CORTIÇA
54	PREPARAÇÃO DE CORTIÇA
55	PREPARAÇÃO DE CORTIÇA
56	PREPARAÇÃO DE CORTIÇA
57	PREPARAÇÃO DE CORTIÇA
58	PREPARAÇÃO DE CORTIÇA
59	PREPARAÇÃO DE CORTIÇA
60	PREPARAÇÃO DE CORTIÇA
61	PREPARAÇÃO DE CORTIÇA
62	PREPARAÇÃO DE CORTIÇA
63	PREPARAÇÃO DE CORTIÇA
64	PREPARAÇÃO DE CORTIÇA
65	PREPARAÇÃO DE CORTIÇA
66	PREPARAÇÃO DE CORTIÇA
67	PREPARAÇÃO DE CORTIÇA
68	PREPARAÇÃO DE CORTIÇA
69	PREPARAÇÃO DE CORTIÇA
70	PREPARAÇÃO DE CORTIÇA
71	PREPARAÇÃO DE CORTIÇA
72	PREPARAÇÃO DE CORTIÇA
73	PREPARAÇÃO DE CORTIÇA
74	PREPARAÇÃO DE CORTIÇA
75	PREPARAÇÃO DE CORTIÇA
76	PREPARAÇÃO DE CORTIÇA
77	PREPARAÇÃO DE CORTIÇA
78	PREPARAÇÃO DE CORTIÇA
79	PREPARAÇÃO DE CORTIÇA
80	PREPARAÇÃO DE CORTIÇA
81	PREPARAÇÃO DE CORTIÇA
82	PREPARAÇÃO DE CORTIÇA
83	PREPARAÇÃO DE CORTIÇA
84	PREPARAÇÃO DE CORTIÇA
85	PREPARAÇÃO DE CORTIÇA
86	PREPARAÇÃO DE CORTIÇA
87	PREPARAÇÃO DE CORTIÇA
88	PREPARAÇÃO DE CORTIÇA
89	PREPARAÇÃO DE CORTIÇA
90	PREPARAÇÃO DE CORTIÇA
91	PREPARAÇÃO DE CORTIÇA
92	PREPARAÇÃO DE CORTIÇA
93	PREPARAÇÃO DE CORTIÇA
94	PREPARAÇÃO DE CORTIÇA
95	PREPARAÇÃO DE CORTIÇA
96	PREPARAÇÃO DE CORTIÇA
97	PREPARAÇÃO DE CORTIÇA
98	PREPARAÇÃO DE CORTIÇA
99	PREPARAÇÃO DE CORTIÇA
100	PREPARAÇÃO DE CORTIÇA

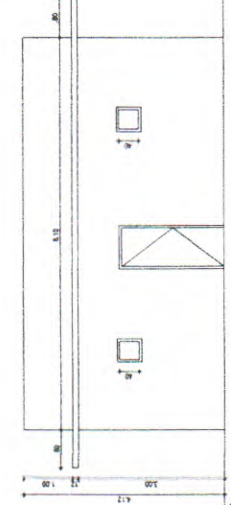
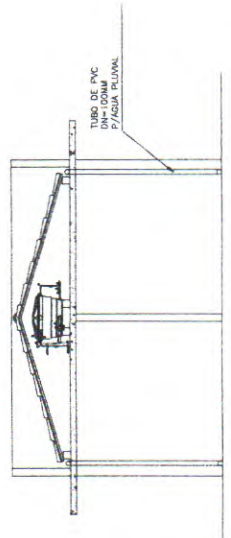
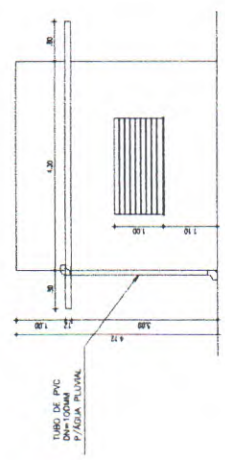
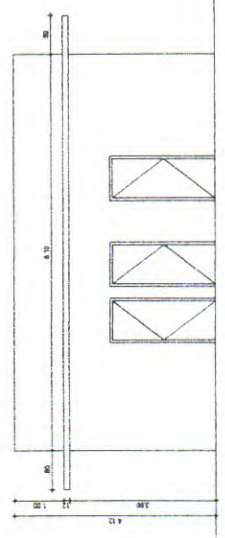
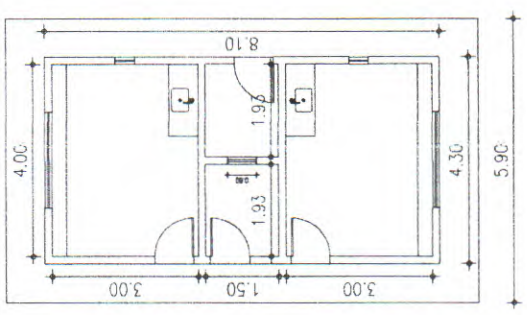
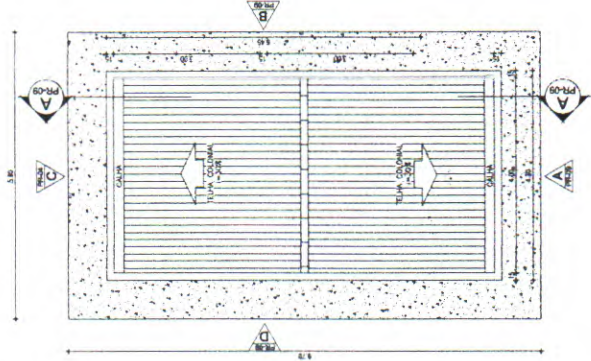
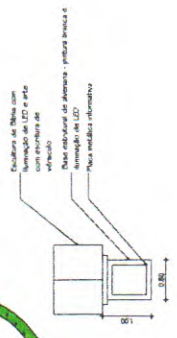
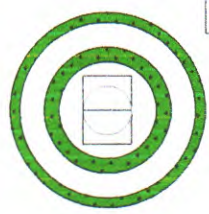

Engenheiro
 Énio Jean Porfírio Soares
 Engenheiro Civil
 R.NP: 061756108-5
 CREA-CE: 33786



PROJETO:	PRAÇA DA BIBLIA
CLIENTE:	PREFEITURA MUNICIPAL DE NOVA RUSSAS - CE
LOCAL:	AV. ALPIRO GOMES, S/N, CENTRO, NOVA RUSSAS - CE
RESPONSÁVEL TÉCNICO:	ENIO JEAN PORFÍRIO SOARES (CREA: 337862/CE)
CONTÉUDO:	ARQUITETURA
1	ELABORAÇÃO
2	PROJETO
3	EXECUÇÃO
4	REVISÃO
5	APROVAÇÃO
6	REVISÃO
7	APROVAÇÃO
8	REVISÃO
9	APROVAÇÃO
10	REVISÃO
11	APROVAÇÃO
12	REVISÃO
13	APROVAÇÃO
14	REVISÃO
15	APROVAÇÃO
16	REVISÃO
17	APROVAÇÃO
18	REVISÃO
19	APROVAÇÃO
20	REVISÃO
21	APROVAÇÃO
22	REVISÃO
23	APROVAÇÃO
24	REVISÃO
25	APROVAÇÃO
26	REVISÃO
27	APROVAÇÃO
28	REVISÃO
29	APROVAÇÃO
30	REVISÃO
31	APROVAÇÃO
32	REVISÃO
33	APROVAÇÃO
34	REVISÃO
35	APROVAÇÃO
36	REVISÃO
37	APROVAÇÃO
38	REVISÃO
39	APROVAÇÃO
40	REVISÃO
41	APROVAÇÃO
42	REVISÃO
43	APROVAÇÃO
44	REVISÃO
45	APROVAÇÃO
46	REVISÃO
47	APROVAÇÃO
48	REVISÃO
49	APROVAÇÃO
50	REVISÃO
51	APROVAÇÃO
52	REVISÃO
53	APROVAÇÃO
54	REVISÃO
55	APROVAÇÃO
56	REVISÃO
57	APROVAÇÃO
58	REVISÃO
59	APROVAÇÃO
60	REVISÃO
61	APROVAÇÃO
62	REVISÃO
63	APROVAÇÃO
64	REVISÃO
65	APROVAÇÃO
66	REVISÃO
67	APROVAÇÃO
68	REVISÃO
69	APROVAÇÃO
70	REVISÃO
71	APROVAÇÃO
72	REVISÃO
73	APROVAÇÃO
74	REVISÃO
75	APROVAÇÃO
76	REVISÃO
77	APROVAÇÃO
78	REVISÃO
79	APROVAÇÃO
80	REVISÃO
81	APROVAÇÃO
82	REVISÃO
83	APROVAÇÃO
84	REVISÃO
85	APROVAÇÃO
86	REVISÃO
87	APROVAÇÃO
88	REVISÃO
89	APROVAÇÃO
90	REVISÃO
91	APROVAÇÃO
92	REVISÃO
93	APROVAÇÃO
94	REVISÃO
95	APROVAÇÃO
96	REVISÃO
97	APROVAÇÃO
98	REVISÃO
99	APROVAÇÃO
100	REVISÃO



Handwritten signature in blue ink.

06/10

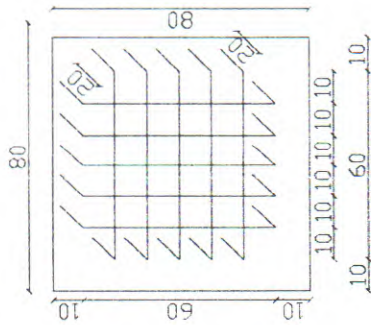

BLOCO DE FUNDAÇÃO DE AÇO:
SEÇÃO 20x20x60cm
VERGAHÃO D=8mm

SAPATA:
80x80x150cm DE CONCRETO
(largura x comprimento x altura)

01 ARMADURA DA SAPATA/ ESCADARIA E MEMORIAL DA BIBLIA

esc. SEM ESCALA

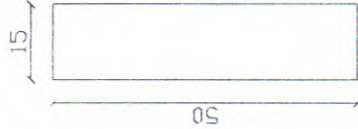

PILAR ESCADARIA

02 SEÇÃO DOS PILARES - FORMAS/ ESCADARIA E MEMORIAL DA BIBLIA

esc. SEM ESCALA

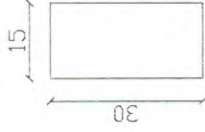

PILAR MEMORIAL DA BIBLIA

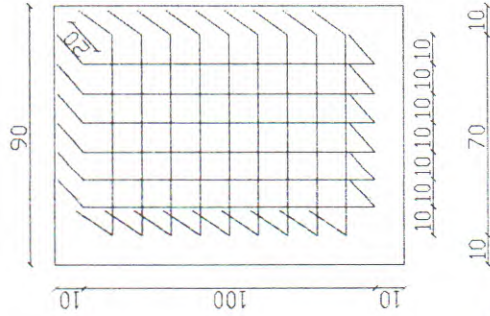

BLOCO DE FUNDAÇÃO DE AÇO:
SEÇÃO 20x20x100cm
SEÇÃO 20x20x70cm
VERGAHÃO D=8mm

SAPATA:
90x120x150cm DE CONCRETO
(largura x comprimento x altura)

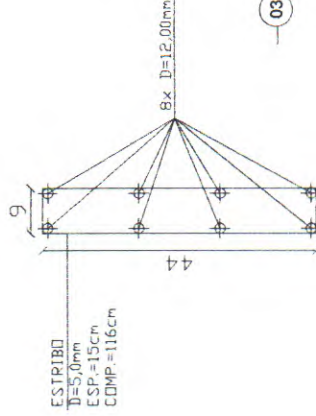

PILAR ESCADARIA

03 SEÇÃO DOS BALDRAMES/ PILARES/ VIGAS - ESTRIBO / ESCADARIA E MEMORIAL DA BIBLIA

esc. SEM ESCALA

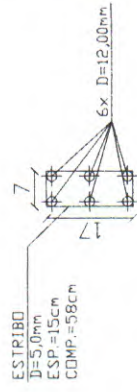

PILAR MEMORIAL DA BIBLIA



PROJETO:	PRAÇA DA BIBLIA
CLIENTE:	PREFEITURA MUNICIPAL DE NOVA RUSSAS - CE
LOCAL:	AV. ALPHO GOMES, S/N, CENTRO, NOVA RUSSAS - CE
RESPONSÁVEL TÉCNICO:	ENR. JEAN PORFÍRIO FARIAS (CREA-33796-CE)
CONTRATO:	ARQUITETURA
1. ABORDAGEM DA SAPATA/ ESCADARIA E MEMORIAL DA BIBLIA	
2. PROJETO DE ARMAZENAMENTO DE MATERIAIS	
3. PROJETO DE BALDRAMES/ PILARES/ VIGAS/ ESTRIBO/ ESCADARIA E MEMORIAL DA BIBLIA	
4. PROJETO DE BALDRAMES/ PILARES/ VIGAS/ ESTRIBO/ ESCADARIA E MEMORIAL DA BIBLIA	
5. PROJETO DE BALDRAMES/ PILARES/ VIGAS/ ESTRIBO/ ESCADARIA E MEMORIAL DA BIBLIA	
REVISÃO:	INDICAÇÃO
TITULAR:	DATA: 04/04/2024
PROJETO:	07/10

Enr. Jean Porfírio Farias
Engenheiro Civil
RNP: 061736138-5
CREA-CE: 33796.



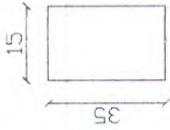

VIGA BALDRAME
(ESCADARIA E MEMORIAL DA BIBLIA)

01 ESC: SEM ESCALA

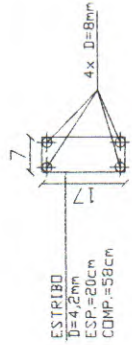

VIGA BALDRAME
(ESCADARIA E MEMORIAL DA BIBLIA)

02 ESC: SEM ESCALA

TELA DE AÇO
D=5,00mm
MALHA 10X10cm

VERGALHÃO DE AÇO
D=8,0mm
ESPAÇAMENTO = 40cm

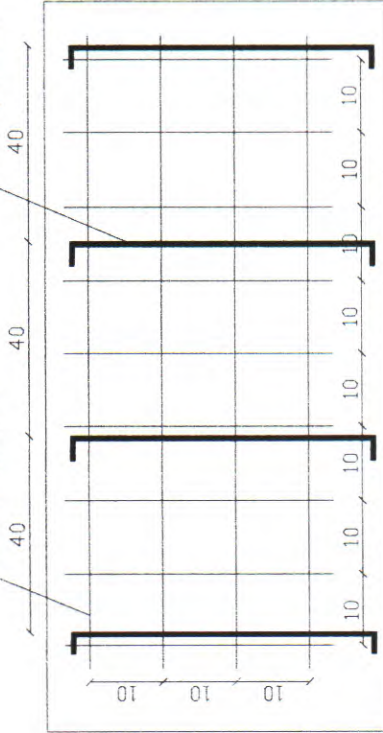

B

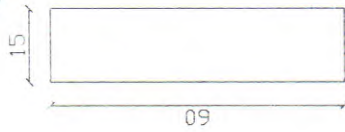

VIGA SUPERIOR
(ESCADARIA E MEMORIAL DA BIBLIA)

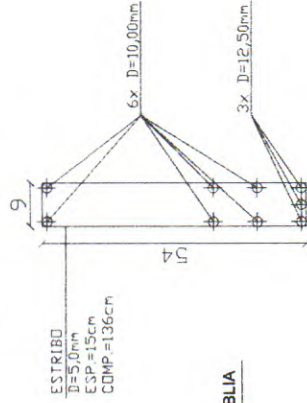

VIGA SUPERIOR
(ESCADARIA E MEMORIAL DA BIBLIA)



PROJETO:	PRAÇA DA BIBLIA
CLIENTE:	PREFEITURA MUNICIPAL DE NOVA RUSSAS - CE
LOCAL:	AV. ALPHO GOMES, S/N, CENTRO, NOVA RUSSAS - CE
RESPONSÁVEL TÉCNICO:	ENR. JEAN PORFÍRIO FARIAS (CREA-337862/CE)
CONTIÚDO:	ARQUITETURA
1	SEÇÃO DAS VIGAS, FORMAS/ ESCADARIA E MEMORIAL DA BIBLIA
2	SEÇÃO DAS VIGAS, ESTRIBO/ ESCADARIA E MEMORIAL DA BIBLIA
3	
4	
5	
6	
7	
8	
9	
10	
11	
12	
13	
14	
15	
16	
17	
18	
19	
20	
21	
22	
23	
24	
25	
26	
27	
28	
29	
30	
31	
32	
33	
34	
35	
36	
37	
38	
39	
40	
41	
42	
43	
44	
45	
46	
47	
48	
49	
50	
51	
52	
53	
54	
55	
56	
57	
58	
59	
60	
61	
62	
63	
64	
65	
66	
67	
68	
69	
70	
71	
72	
73	
74	
75	
76	
77	
78	
79	
80	
81	
82	
83	
84	
85	
86	
87	
88	
89	
90	
91	
92	
93	
94	
95	
96	
97	
98	
99	
100	

Handwritten signature and stamp: Jean Porfírio Farias Engenharia Civil, CNP: 0617.661.08-5, CREA-CE: 337862.

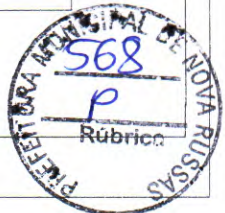

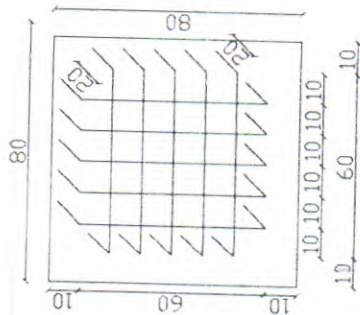

BLOCO DE FUNDAÇÃO DE AÇO:
SEÇÃO 20x20x80cm
VERGAHÃO D=8mm

SAPATA:
80x80x80cm DE CONCRETO
(largura x comprimento x altura)

01 ARMADURA DA SAPATA/ QUIOSQUE
ESC: SEM ESCALA

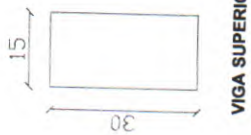
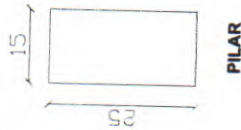

02 SEÇÃO DOS BALDRAMES/ PILARES/ VIGAS - FORMAS/ QUIOSQUE
ESC: SEM ESCALA

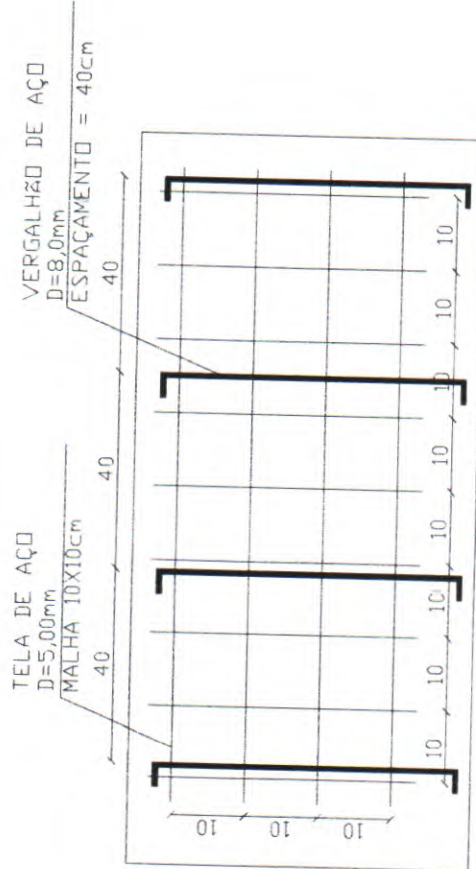

VIGA BALDRAME

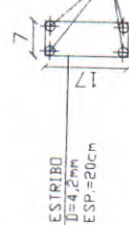
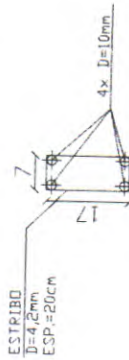
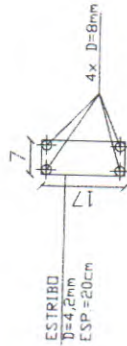

VIGA SUPERIOR

03 SEÇÃO DOS BALDRAMES/ PILARES/ VIGAS - ESTRIBO/ QUIOSQUE
ESC: SEM ESCALA



E. J. P.
Engenheiro Civil
FNP: 0617.561.08-5
CREA-CE: 33786-1

NOVA RUSSAS

PROJETO: PRAÇA DA BIBLIA

CLIENTE: PREFEITURA MUNICIPAL DE NOVA RUSSAS - CE

LOCAL: AV. ALFARO GOMES, S/N, CENTRO, NOVA RUSSAS - CE

RESPONSÁVEL TÉCNICO: ENOJO JEAN PORFÍRIO FARIAS (CREA/STRM/CE)

CONTHEIRO: ARQUITETURA

1. FUNDAÇÃO DA OBRA/2. OBRAS DE REFORMA/3. PROJETO DE OBRAS/4. PROJETO DE BALANÇO DE OBRAS/5. PROJETO DE OBRAS DE REFORMA/6. PROJETO DE OBRAS DE REFORMA/7. PROJETO DE OBRAS DE REFORMA/8. PROJETO DE OBRAS DE REFORMA/9. PROJETO DE OBRAS DE REFORMA/10. PROJETO DE OBRAS DE REFORMA

DATA: ABRIL / 2024

PROJETO: 09/10

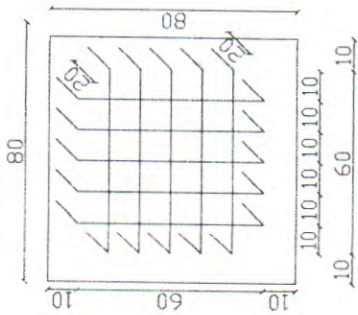

BLOCO DE FUNDAÇÃO DE AÇO:
SEÇÃO 20x20x60cm
VERGAHÃO D=8mm

SAPATA:
80x80x60cm DE CONCRETO
(largura x comprimento x altura)

01 ARMADURA DA SAPATA/ FONTE E ESPELHO D'ÁGUA
#ESC: SEM ESCALA

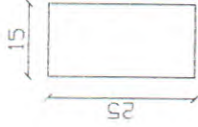

PILAR

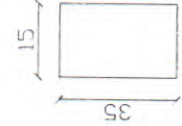

VIGA BALDRAME

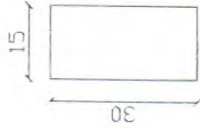

VIGA SUPERIOR

02 SEÇÃO DOS BALDRAMES/ PILARES/ VIGAS - FORMAS/ FONTE E ESPELHO D'ÁGUA
#ESC: SEM ESCALA

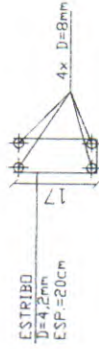

VIGA BALDRAME

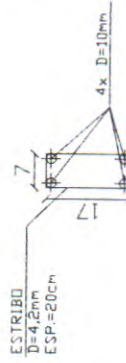

PILAR

VERGALHÃO DE AÇO
D=8,0mm
ESPAÇAMENTO = 40cm

TELA DE AÇO
D=5,00mm

MALHA 10X10cm

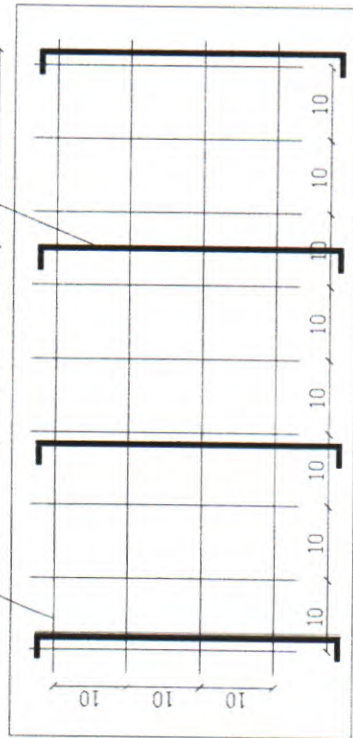

03 SEÇÃO DOS BALDRAMES/ PILARES/ VIGAS - ESTRIBO/ FONTE E ESPELHO D'ÁGUA
#ESC: SEM ESCALA

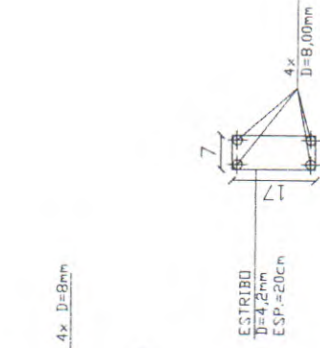

VIGA SUPERIOR



PROJETO:	PRAÇA DA BIBLIA
CLIENTE:	PREFEITURA MUNICIPAL DE NOVA RUSSAS - CE
LOCAL:	AV. ALFARO GOMES, S/N, CENTRO, NOVA RUSSAS - CE
RESPONSÁVEL TÉCNICO:	ENR. SEAN PORFÍRIO FARIAS (CREA 53786/CE)
CONTÉUDO:	ARQUITETURA
1.	ARMADURA DA SAPATA/ FONTE E ESPELHO D'ÁGUA
2.	SEÇÃO DOS PILARES, FORMAS, FONTE E ESPELHO D'ÁGUA
3.	SEÇÃO DOS BALDRAMES, VIGAS, ESTRIBO/ FONTE E ESPELHO D'ÁGUA
4.	
5.	
6.	
7.	
8.	
9.	
10.	
11.	
12.	
13.	
14.	
15.	
16.	
17.	
18.	
19.	
20.	
21.	
22.	
23.	
24.	
25.	
26.	
27.	
28.	
29.	
30.	
31.	
32.	
33.	
34.	
35.	
36.	
37.	
38.	
39.	
40.	
41.	
42.	
43.	
44.	
45.	
46.	
47.	
48.	
49.	
50.	
51.	
52.	
53.	
54.	
55.	
56.	
57.	
58.	
59.	
60.	
61.	
62.	
63.	
64.	
65.	
66.	
67.	
68.	
69.	
70.	
71.	
72.	
73.	
74.	
75.	
76.	
77.	
78.	
79.	
80.	
81.	
82.	
83.	
84.	
85.	
86.	
87.	
88.	
89.	
90.	
91.	
92.	
93.	
94.	
95.	
96.	
97.	
98.	
99.	
100.	

Enr Sean Porfírio Farias
Enr Sean Porfírio Farias
Engenheiro Civil
RNP: 081736108-5
CREA-CE: 33786



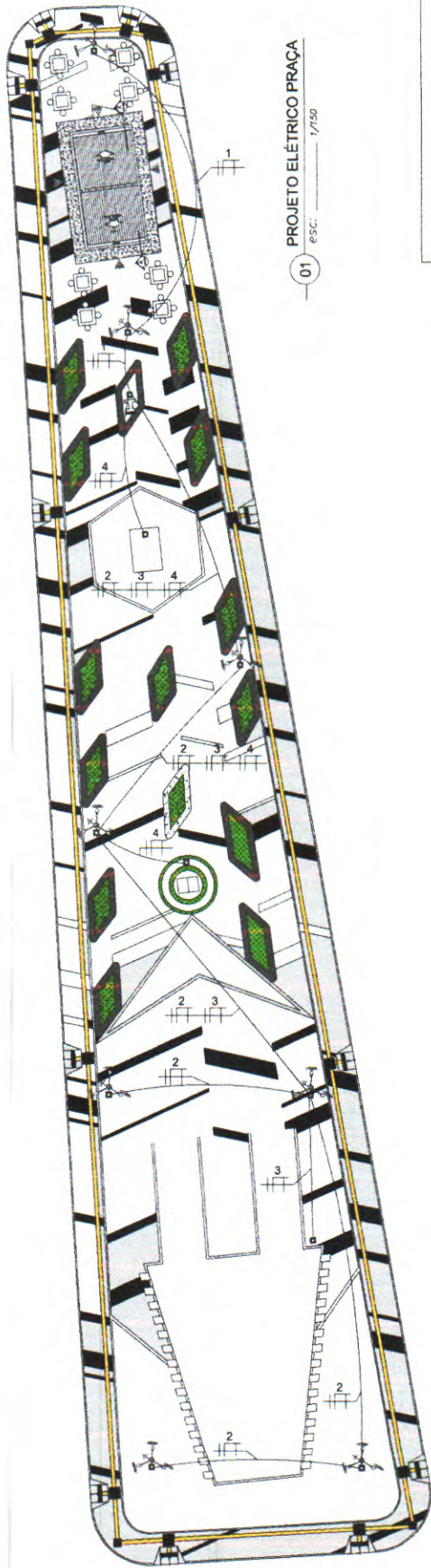

PROJETO ELÉTRICO PRAÇA
esc. 1/150

LEGENDA

- Arranjo câmbio. Fluxo compactado 22W - 1x250,0cm
- Plano para temporiz. fluorescente 1/20W no blo.
- INTERRUPTOR DE LIMA SECAO SIMPLES
- Interruptor de 01 seccion simples a 1,20m do solo
- Interruptor de 01 seccion simples com tomada. 3p. ponto de trabalho
- Tomada 3p. padrão brasileiro a 1,20m do solo
- Caixa de passagem a 30cm do solo
- Quadro de distribuição a 1,30m do solo
- Fios Negro, Fase, Retorno e Terra
- Eletroduto (PISO)
- Eletroduto (APARENTE)
- Eletroduto (PAREDE)
- Quadro de medição agrupado justas COELCE
- CPSTs - 40 Joules/ (UM)

F. A. Flávio B. de Carvalho
Engenheiro Flávio B. de Carvalho
Engenheiro Eletricista
CREA - CE 357936

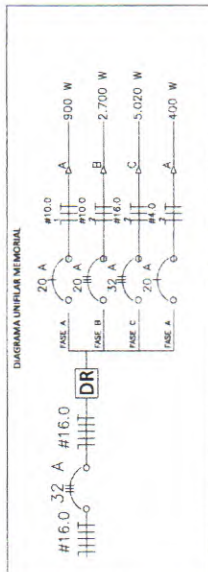

LEGENDA

- Caixa de passagem a 30cm do solo Padrão ENEL
- QSPT a 1,30m do solo
- Fios Negro, Fase, Retorno e Terra
- Eletroduto (PISO)
- POSTE COM SUPORTE PARA TRÊS LUMINARIAS 12W

NOTAS

OBS - 1 Condições não identificadas estão especificadas no quadro de cargas;
 2 Os eletrodutos não identificados são de Z"

Quilômetro	Módulo	REF. CARGA	POSTE C/ 3 LUM. 12W	Desafinhamento LUMINAÇÃO PARQUE				Fuso	Produção Atuada	MAY	FASE
				TIPO	CONTE	ECONOMIZACAO	AVPN				
CARGAS MEMORIAL	1	CHC 1 LUMINAÇÃO 1	2	900	4,09	10,0	24,0	0,18	240,00	240,00	XX
	2	CHC 2 LUMINAÇÃO 2	6	2.700	12,27	10,0	88	1,58	240,00	240,00	XX
	3	CHC 3 MEMORIAL	6	5.020	22,82	16,0	68	1,17	240,00	240,00	XX
	4	CHC 4 ILL. SEPARATIVA	4	400	1,82	4,0	41	0,10	240,00	240,00	XX
		GERAL	TOTAL	3600	9.160	22,82	16,0	10,0	XX	380,00	XX

Detalhamento Carga Quiosques 1 e 2

Quadro	Nº Circuito	REFERÊNCIA ILUMINAÇÃO	LAMP. 20W	TUGS. 100W	POT (W)	Corrente (A)	Condutividade (mm²)	ΔV(%)	Tensão (V)
CARGAS POR QUIOSQUE	CIRC.1	ILUMINAÇÃO 1	2	4	40	0,18	2,5	0,16	220,00
	CIRC.2	TOMADAS			400	1,82	2,5	1,5%	220,00
	GERAL	TOTAL			440	22,82	4,0	1,57	220,00

DIAGRAMA UNIFILAR POR QUIOSQUE

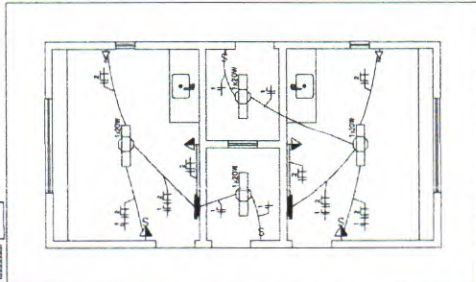
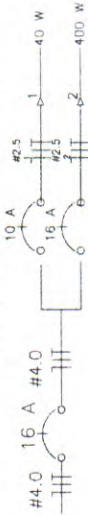

PROJETO ELÉTRICO QUIOSQUE

esc. 1/20

LEGENDA

- Ponto para lâmpada fluorescente 1x20W no teto
- INTERRUPTOR DE UMA SEÇÃO SIMPLES
- Interruptor de 02 seções simples a 1,20m do piso
- Interruptor de 03 seções simples a 1,20m do piso
- Interruptor de 01 seção simples com tomada 3p padrão brasileiro
- Tomada 3p padrão brasileiro a 1,20m do piso
- Tomada dupla 3p padrão brasileiro a 0,30m do piso
- Quadro de distribuição a 1,30m do piso
- Eletroduto que sobe
- Fio Neutro, Fase, Retorno e Terra
- Eletroduto (PREO)
- Eletroduto (APARENTE)
- Eletroduto (PAREDE)
- POSTE ATDM 6m

NOTAS:
OBS. 1. Condições não especificadas tem base detalhe no quadro de cargas.
2. Os eletrodutos não identificados são de 3/4".

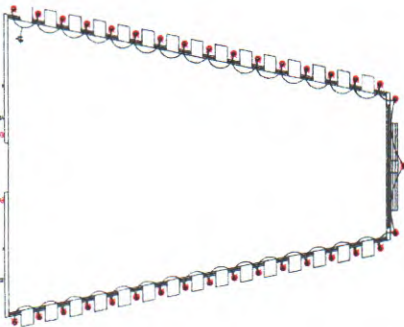

ELÉTRICO 1º PAVIMENTO

esc. 1/100

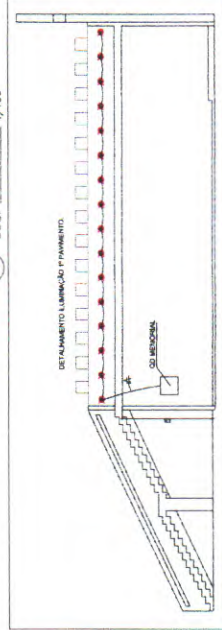

DETALHAMENTO ILUMINAÇÃO 1º PAVIMENTO

esc. 1/100



DIAGRAMA UNIFILAR ILUMINAÇÃO PARQUE

Detalhamento ILUMINAÇÃO PARQUE

Quadro	Nº Circuito	REFERÊNCIA ILUMINAÇÃO	LAMP. 20W E TUGS. 100W E AUX.	POT (W)	Corrente (A)	Condutividade (mm²)	ΔV(%)	Tensão (V)
CARGAS MEMORIAL	CIRC.1	TOMADAS	12	240,00	1,10	2,5	0,16	220,00
	CIRC.2	ILUMINAÇÃO	14	280	1,27	2,5	166,0	2,39
	CIRC.3	TOMADAS	12	240,00	1,10	2,5	0,16	220,00
	CIRC.4	ILUMINAÇÃO	14	280	1,27	2,5	166,0	2,39
	CIRC.5	ILUMINAÇÃO	14	280	1,27	2,5	166,0	2,39
	Total		5.020	22,82	35	30,0	XX	220,00

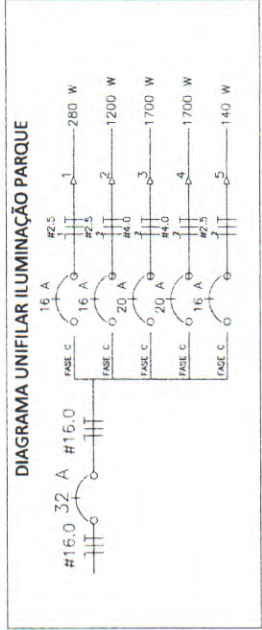
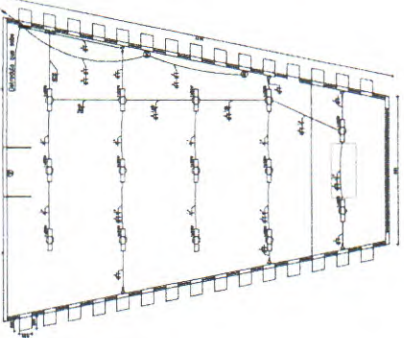

ELÉTRICO TÉRREO

esc. 1/100

LEGENDA

- Ponto para lâmpada fluorescente 1x20W no teto
- INTERRUPTOR DE UMA SEÇÃO SIMPLES
- Interruptor de 02 seções simples a 1,20m do piso
- Interruptor de 03 seções simples a 1,20m do piso
- Interruptor de 01 seção simples com tomada 3p padrão brasileiro
- Tomada 3p padrão brasileiro a 1,20m do piso
- Tomada dupla 3p padrão brasileiro a 0,30m do piso
- Quadro de distribuição a 1,30m do piso
- Eletroduto que sobe
- Fio Neutro, Fase, Retorno e Terra
- Eletroduto (PREO)
- Eletroduto decorativo
- Eletroduto (PAREDE)

NOTAS:
OBS. 1. Condições não especificadas tem base detalhe no quadro de cargas.
2. Os eletrodutos não identificados são de 3/4".



PROJETO: PRAÇA DA BIBLIA

CLIENTE: PREFEITURA MUNICIPAL DE NOVA RUSSAS - CE
LOCAL: AV. ALIPIO GOMES, S/N CENTRO, NOVA RUSSAS - CE
RESPONSÁVEL TÉCNICO: ENO JEAN PORFÍRIO FARIAS (CREA:31886/CE)

ELÉTRICO

CONTIÚDO:	FASE (C)
1 PROJETO DE FUSO DASSEGE	XX
2 ELÉTRICO 1º PAVIMENTO	XX
3 ELÉTRICO TÉRREO	XX
4 DETALHAMENTO ILUMINAÇÃO 1º PAVIMENTO	XX
5 DETALHAMENTO ILUMINAÇÃO PARQUE	XX

INÍCIO: ABRIL / 2024
TERMINO: 02/02