

Planta baixa

A = 37,27m² Esc.: 1/50

ESQUADRIAS	
PORTAS	
P1	- Porta de 80x210cm
P2	- Porta de 70x210cm
JANELAS	
J1	- Janela de 120x100cm/h=110cm
J2	- Janela de 60x60cm/h=150cm

Jaime André da Silva
ANTÔNIO JAIME ANDRÉ DA SILVA
 Engenheiro Civil
 RNP: 0616266839
 C.R.EA.-CE: 327481



PROJETO	MELHORIAS SANITÁRIAS HABITACIONAIS PARA O CONTROLE DA DOENÇA DE CHAGAS (MHCDC)	FL.Nº/ NºFL
HABITAÇÃO UNIFAMILIAR		01/06
PROJETO ARQUITETÔNICO 01 QUARTO		
CONTEÚDO	DATA	ESCALA:
PLANTA BAIXA	FEV.2020	INDICADA
VISTO:		

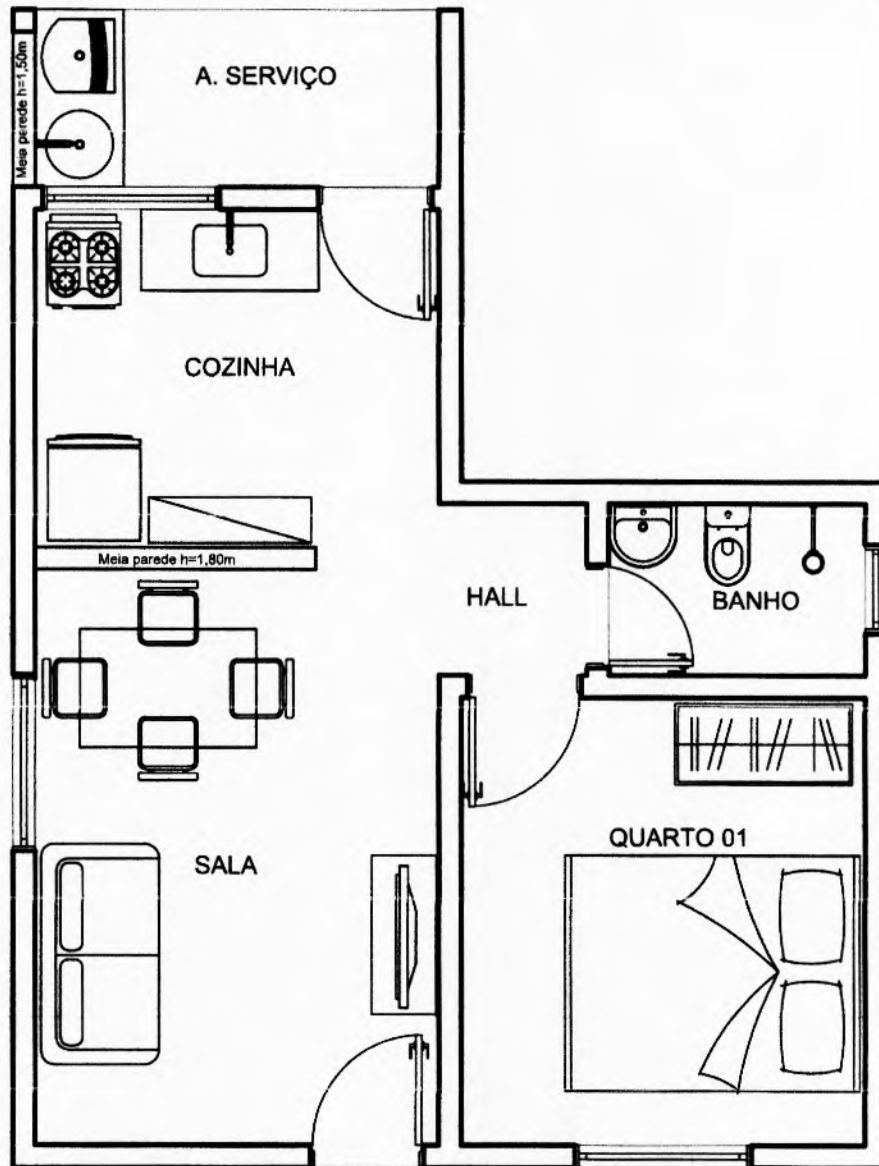

Layout

Esc.: 1/50

Jaime Andre
ANTONIO JAIME ANDRE DA SILVA
Engenheiro Civil
RNP: 0616266839
CREA-CE: 327481

BA

 MINISTÉRIO DA SAÚDE FUNDAÇÃO NACIONAL DE SAÚDE	PROJETO	MELHORIAS SANITÁRIAS HABITACIONAIS PARA O CONTROLE DA DOENÇA DE CHAGAS (MHCDCh)	FL.Nº/ NºFL.				
	HABITAÇÃO UNIFAMILIAR PROJETO ARQUITETÔNICO 01 QUARTO		02/06				
CONTEÚDO	LAYOUT	DATA	FEV.2020	ESCALA:	INDICADA	VISTO:	

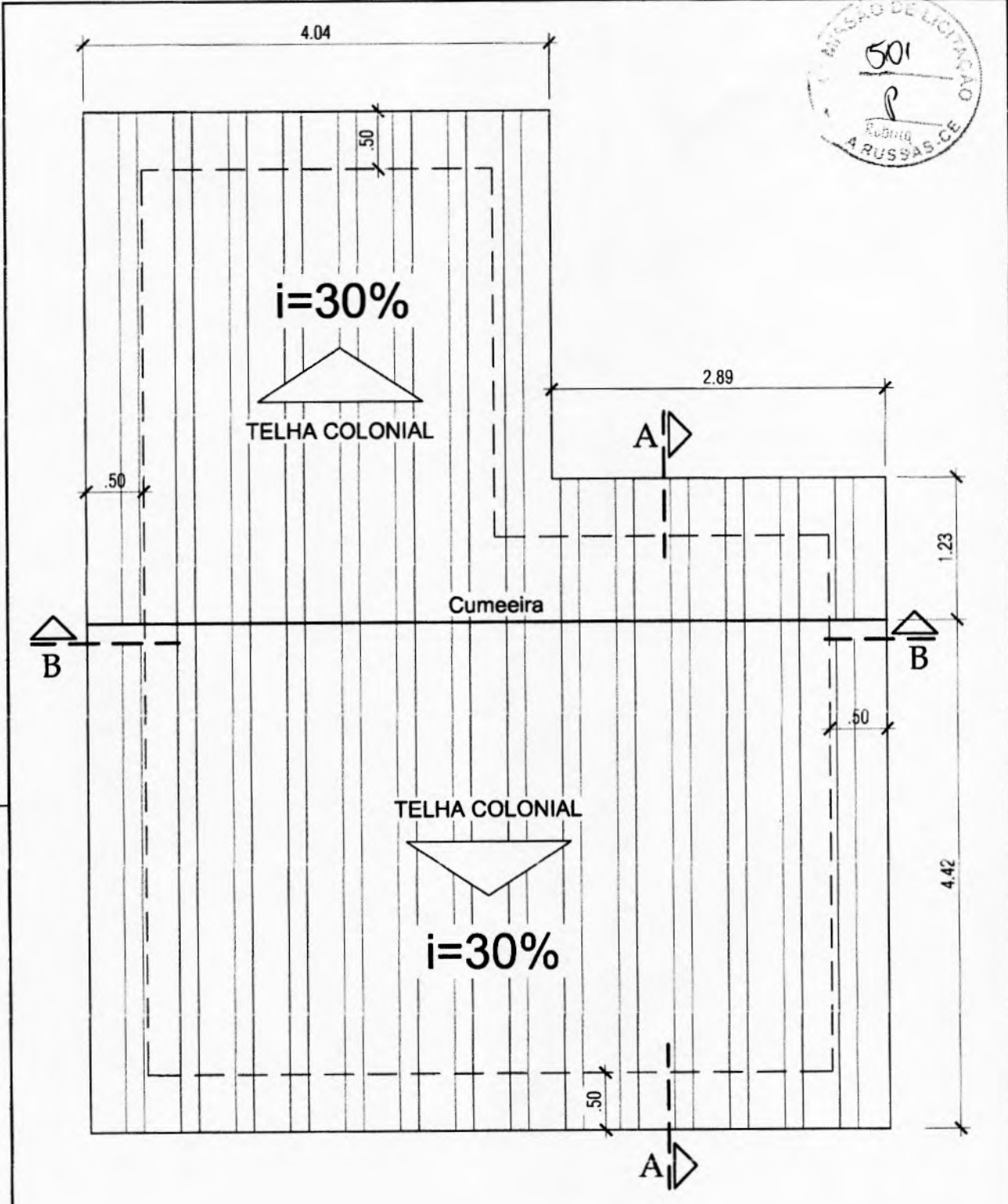

Planta de Cobertura

Jaime Andre
ANTONIO JAIME ANDRE DA SILVA
Engenheiro Civil
RNP: 0616266839
CREA-CE: 327481

Esc.: 1/50



 MINISTÉRIO DA SAÚDE FUNDAÇÃO NACIONAL DE SAÚDE	PROJETO	MELHORIAS SANITÁRIAS HABITACIONAIS PARA O CONTROLE DA DOENÇA DE CHAGAS (MHCDC)	FL.N°/N°FL.
	HABITAÇÃO UNIFAMILIAR PROJETO ARQUITETÔNICO 01 QUARTO		03/06
CONTEÚDO	DATA	ESCALA:	VISTO:
PLANTA DE COBERTURA	FEV.2020	INDICADA	



Fachada Lateral

Esc.: 1/50

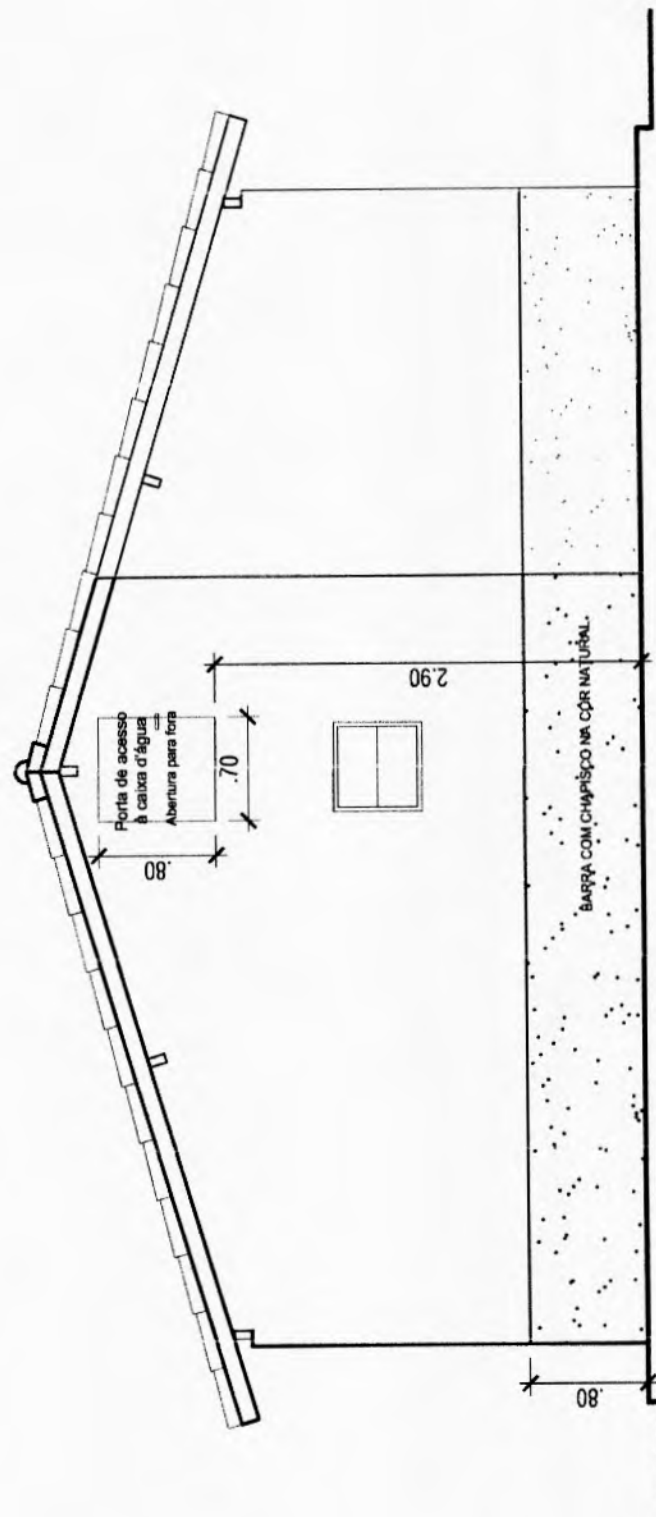

Jaime André
ANTÔNIO JAIME ANDRÉ DA SILVA
Engenheiro Civil
RNP: 0616266839
CREA-CE: 327481

 MINISTÉRIO DA SAÚDE FUNDAÇÃO NACIONAL DE SAÚDE	PROJETO	MELHORIAS SANITÁRIAS HABITACIONAIS PARA O CONTROLE DA DOENÇA DE CHAGAS (MHCdCh)	FL.N°/N°FL.
	HABITAÇÃO UNIFAMILIAR PROJETO ARQUITETÔNICO 01 QUARTO		04/06
CONTEÚDO	DATA	ESCALA:	VISTO:
FACHADA	FEV.2020	INDICADA	

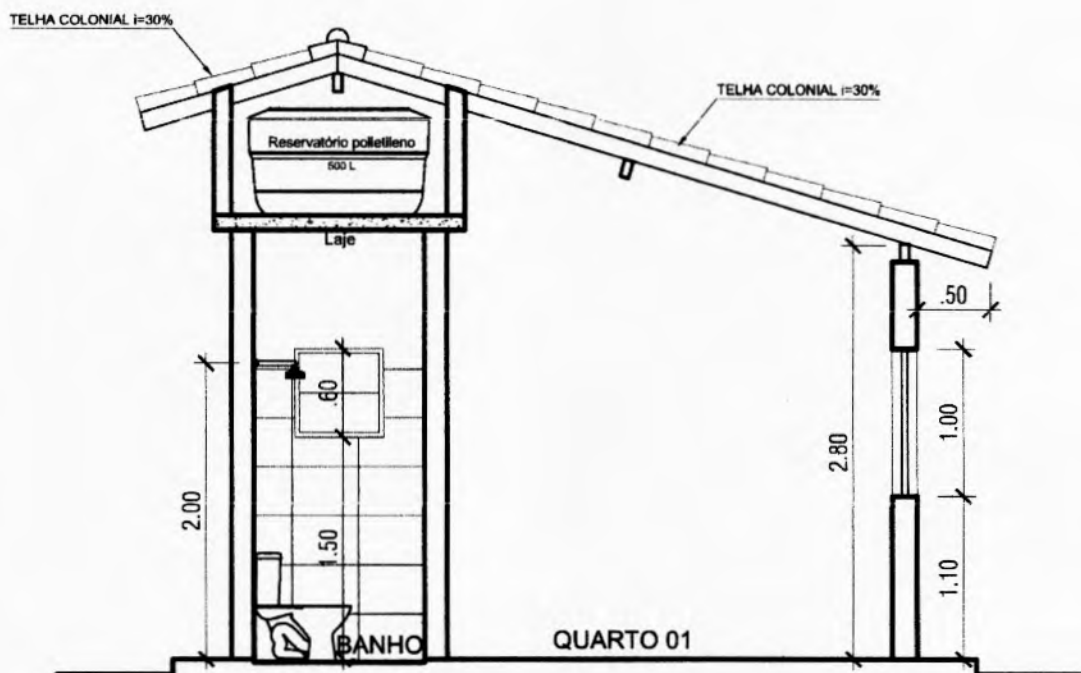

Corte AA

Esc.: 1/50

Jaime André
ANTÔNIO JAIME ANDRÉ DA SILVA
 Engenheiro Civil
 RNP: 0616266839
 CREA-CE: 327481

JA

 FUNASA MINISTÉRIO DA SAÚDE FUNDAÇÃO NACIONAL DE SAÚDE	PROJETO MELHORIAS SANITÁRIAS HABITACIONAIS PARA O CONTROLE DA DOENÇA DE CHAGAS (MHCDC) HABITAÇÃO UNIFAMILIAR PROJETO ARQUITETÔNICO 01 QUARTO	FL.N°/N°FL. 05/06
	CONTEÚDO CORTE AA	DATA FEV.2020
		VISTO:

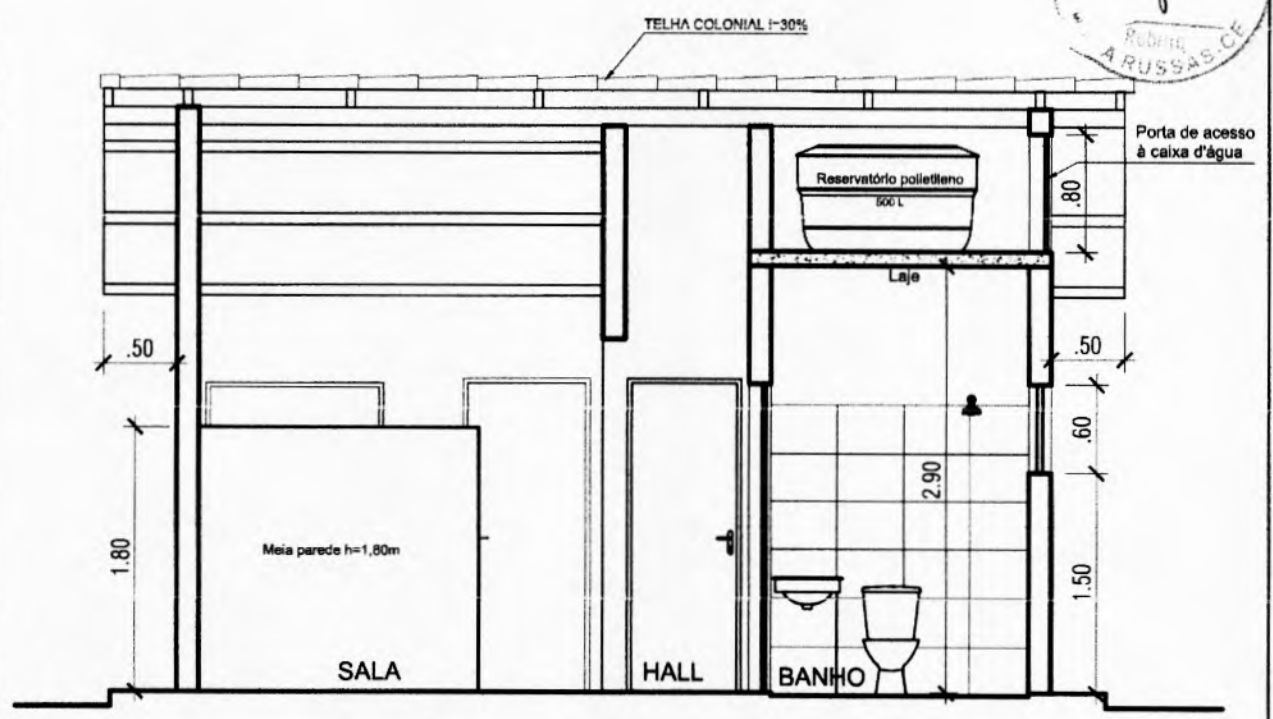
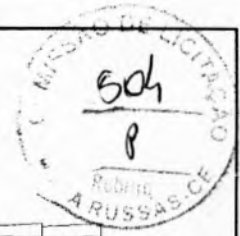

Corte BB

Esc.: 1/50

Antonio Jaime Andre da Silva
ANTONIO JAIME ANDRÉ DA SILVA
 Engenheiro Civil
 RNP: 0616266839
 CREA-CE: 327481

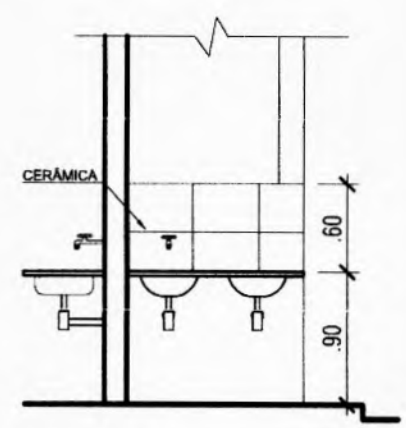
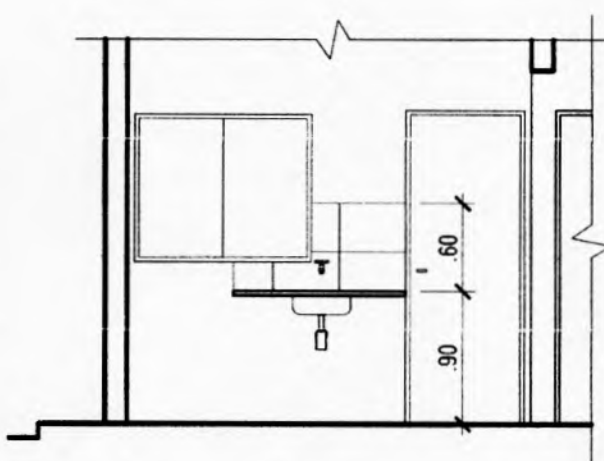

Dets. painel cerâmico cozinha e serviço

Esc.: 1/50

 MINISTÉRIO DA SAÚDE FUNDAÇÃO NACIONAL DE SAÚDE	PROJETO MELHORIAS SANITÁRIAS HABITACIONAIS PARA O CONTROLE DA DOENÇA DE CHAGAS (MHCDCh)	FL. N°/N°FL. 06/06
	HABITAÇÃO UNIFAMILIAR PROJETO ARQUITETÔNICO 01 QUARTO	
CONTEÚDO CORTE BB e DETALHES	DATA FEV.2020	ESCALA: INDICADA
VISTO:		

RELAÇÃO DE MATERIAIS - HABITAÇÃO 01 QUARTO		
Item nº	Descrição	Quantidade
01	TUBO, PVC SOLDÁVEL, DN 25MM	20,97
02	TUBO, PVC SOLDÁVEL, DN 32MM	3,75
03	JOELHO 90 GRAUS, PVC, SOLDÁVEL, DN 25MM	10
04	JOELHO 90 GRAUS, PVC, SOLDÁVEL, DN 32MM	4
05	JOELHO 90 GRAUS COM BUCHA DE LATAO, PVC, SOLDÁVEL, DN 25MM X 3/4"	6
06	TEL. PVC, SOLDÁVEL, DN 25MM	4
07	TE DE REDUÇÃO, PVC, SOLDÁVEL, DN 32MM X 25MM	1
08	KIT DE REGISTRO DE PRESSÃO BRUTO DE LATAO 3/4"	1
09	REGISTRO DE ESFERA, PVC, SOLDÁVEL, DN 32 MM	1
10	KIT DE REGISTRO DE GAVETA BRUTO, LATAO, ROSCÁVEL, 3/4"	2
11	ADAPTADOR COM FLANGE E ANEL DE VEDAÇÃO, PVC, SOLDÁVEL, DN 32 MM X 1"	2
12	ADAPTADOR COM FLANGE E ANEL DE VEDAÇÃO, PVC, SOLDÁVEL, DN 25 MM X 3/4"	1
13	CADA 17 ÁGUA EM POLIETILENO, 500 LITROS	1
14	TORNEIRA DE BOMBA, ROSCÁVEL 3/4"	1

LEGENDA	
	REGISTRO DE GAVETA
	REGISTRO DE PRESSÃO
	VÁLVULA DE ESFERA
CH	CHUVEIRO
VS	VASO SANITÁRIO
LV	LAVATÓRIO
PIA	PIA DE COZINHA
M/LR	MÁQUINA DE LAVAR ROUPA
T/LR	TANQUE DE LAVAR ROUPA

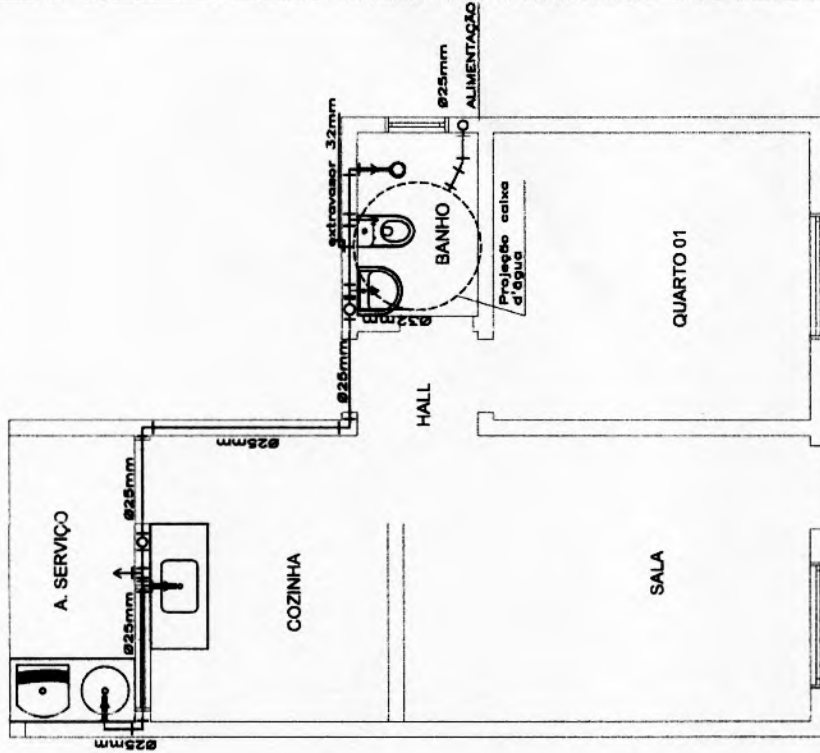

PLANTA BAIXA - REDE DE ÁGUA FRIA



TÍTULO	DATA	ESCALA
MELHORIA HABITACIONAL PARA CONTROLE DA DOENÇA DE CHAGAS - MHCDCh - 1 QUARTO		Sem escala
PROJETO	RESPONSÁVEL TÉCNICO	
COMPLEMENTAR - HIDRÁULICO	NOME:	
LOCAL DA OBRA	CREA/CAE:	
	ASS:	
PREFEITURA MUNICIPAL DE		PRANCHA 1/3

Antonio Jaime Andre da Silva
ANTONIO JAIME ANDRE DA SILVA
 Engenheiro Civil
 RHP: 06.16266839
 CREA-CE: 527481

AS

RELACÃO DE MATERIAS - HABITACÃO 01 QUARTO

Item nº	Descrição	Unidade	Quantidade
01	TUBO, PVC, SOLDÁVEL, DN 25x04	m	20,97
02	TUBO, PVC, SOLDÁVEL, DN 32x04	m	3,75
03	JOELHO 90 GRAUS, PVC, SOLDÁVEL, DN 25MM	und	10
04	JOELHO 90 GRAUS, PVC, SOLDÁVEL, DN 32MM	und	4
05	JOELHO 90 GRAUS COM BUCHA DE LATAO, PVC, SOLDÁVEL, DN 25MM X 3/4"	und	6
06	TE, PVC, SOLDÁVEL, DN 25MM	und	4
07	TE DE REDUÇÃO, PVC, SOLDÁVEL, DN 32MM X 25MM	und	1
08	KIT DE REGISTRO DE PRESSÃO BRUTO DE LATAO 3/4"	und	1
09	REGISTRO DE ESFERA, PVC, SOLDÁVEL, DN 32 MM	und	1
10	KIT DE REGISTRO DE GAVETA BRUTO, LATAO, ROSCÁVEL, 3/4"	und	2
11	ADAPTADOR COM FLANGE E ANEL DE VEDAÇÃO, PVC, SOLDÁVEL, DN 32 MM X 1"	und	2
12	ADAPTADOR COM FLANGE E ANEL DE VEDAÇÃO, PVC, SOLDÁVEL, DN 25 MM X 3/4"	und	1
13	CAIXA D'ÁGUA EM POLIETILENO, 500 LITROS	und	1
14	TORNEIRA DE BOM, ROSCÁVEL, 3/4"	und	1

LEGENDA	
	REGISTRO DE CAVETA
	REGISTRO DE PRESSÃO
	VÁLVULA DE ESFERA
	CHUVEIRO
	VASO SANITÁRIO
	LAVATÓRIO
	PIA DE COZINHA
	MÁQUINA DE LAVAR ROUPA
	TANQUE DE LAVAR ROUPA

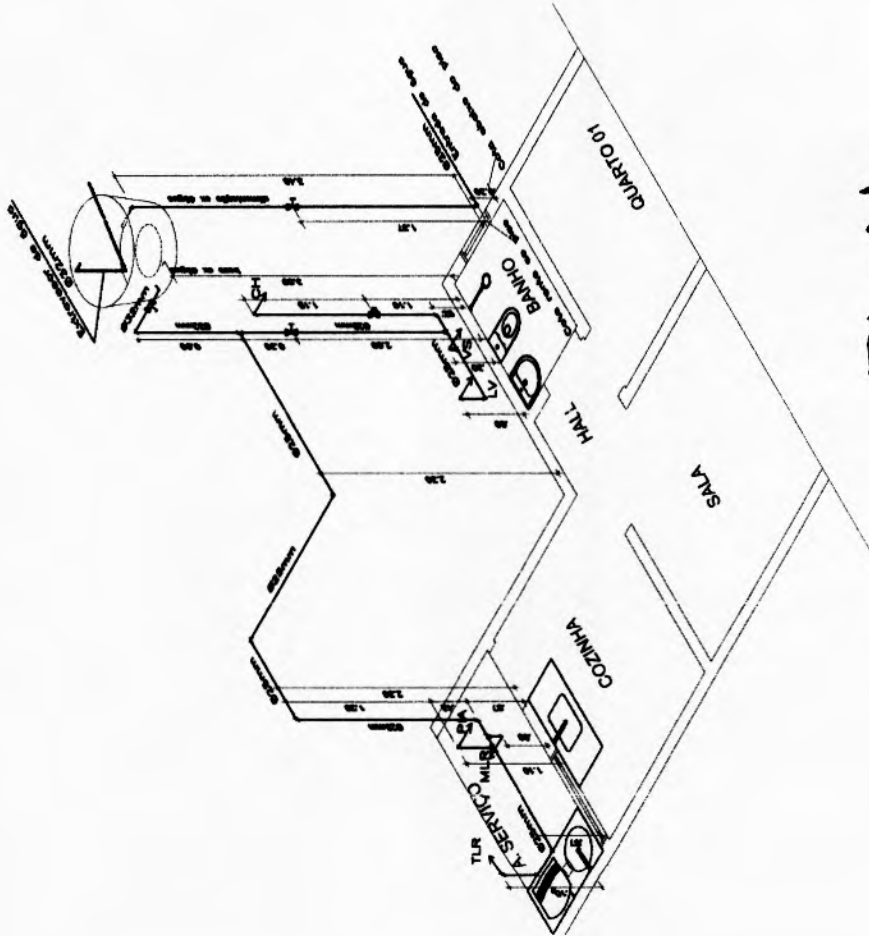

Obs.: As cotas prevalecem sobre o desenho.

TÍTULO	DATA	ESCALA
MELHORIA HABITACIONAL PARA CONTROLE DA DOENÇA DE CHAGAS - MHCDCb - I QUARTO		Sem escala
PROJETO	RESPONSÁVEL TÉCNICO	
COMPLEMENTAR - PLANTA ISOMÉTRICA	NOME:	
LOCAL DA OBRA	CREAÇÃO:	
	ASS:	
PREFEITURA MUNICIPAL DE	PRANCHAS 2/3	

Jaime André da Silva
ANTONIO JAIME ANDRE DA SILVA
 Engenheiro Civil
 RPP- 0616266839
 CREA-CE- 527481

AS

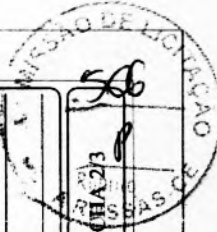

RELAÇÃO DE MATERIAIS - HABITAÇÃO 01 QUARTO

Item	Descrição	Unid.	Quant.
01	TL 90 PVC, SÉRIE NORMAL, ESCOTO PREDIAL, DN 40 MM	m	9,29
02	TL 90 PVC, SÉRIE NORMAL, ESCOTO PREDIAL, DN 50 MM	m	4,05
03	TL 90 PVC, SÉRIE NORMAL, ESCOTO PREDIAL, DN 100 MM	m	15,10
04	JOELHO 45°, PVC, SÉRIE NORMAL, ESCOTO PREDIAL, DN 40 MM, JUNTA SOLDÁVEL	und	3
05	CURVA CURTA 90°, PVC, SÉRIE NORMAL, ESCOTO PREDIAL, DN 40 MM, JUNTA SOLDÁVEL	und	4
06	JOELHO 90°, PVC, SÉRIE NORMAL, ESCOTO PREDIAL, DN 40 MM, JUNTA SOLDÁVEL	und	5
07	TE PVC, SÉRIE NORMAL, ESCOTO PREDIAL, DN 40 X 40 MM, JUNTA SOLDÁVEL	und	1
08	CAIXA DE COBERTURA PROTEGIDA (CAPACIDADE 19 L), CIRCULAR, EM PVC, DIÂMETRO INTERNO=0,33 M	und	1
09	CAIXA SIFONADA, PVC, DN 100 X 100 X 90 MM, JUNTA ELÁSTICA	und	1
10	TE PVC, SÉRIE NORMAL, ESCOTO PREDIAL, DN 90 X 90 MM, JUNTA ELÁSTICA	und	1
11	JOELHO 90 GRAUS, PVC, SÉRIE NORMAL, ESCOTO PREDIAL, DN 90 MM, JUNTA ELÁSTICA	und	2
12	JUNÇÃO SIMPLIS, PVC, SÉRIE NORMAL, ESCOTO PREDIAL, DN 100 X 100 MM, JUNTA ELÁSTICA	und	1
13	CURVA LONGA 90 GRAUS, PVC, SÉRIE NORMAL, ESCOTO PREDIAL, DN 100 MM, JUNTA ELÁSTICA	und	1
14	TE PVC, SÉRIE NORMAL, ESCOTO PREDIAL, DN 100 X 100 MM, JUNTA ELÁSTICA (Tanque Séptico)	und	2

Obs.: As cotas prevalecem sobre o desenho.

TÍTULO	ESCALA
MELHORIA HABITACIONAL PARA CONTROLE DA DOENÇA DE CHAGAS - MHCDC - 1 QUARTO	Sem escala
PROJETO	RESPONSÁVEL TÉCNICO
COMPLEMENTAR - REDE DE ESGOTO SANITÁRIO	NOME: _____
LOCAL DA OBRA	CRECAÇÃO: _____
PREFEITURA MUNICIPAL DE	ASS: _____
	PRANCHA Nº _____

CAIXA DE INSPEÇÃO
(dimensões internas:
0,60X 0,60 X 0,60 m)

CAIXA DE INSPEÇÃO
(dimensões internas:
0,60X 0,60 X 0,60 m)

TANQUE SÉPTICO
(dimensões internas:
1,0 x 2,0 x 1,05 m)

SUMIDOURO
(diâmetro = 1,05 m)

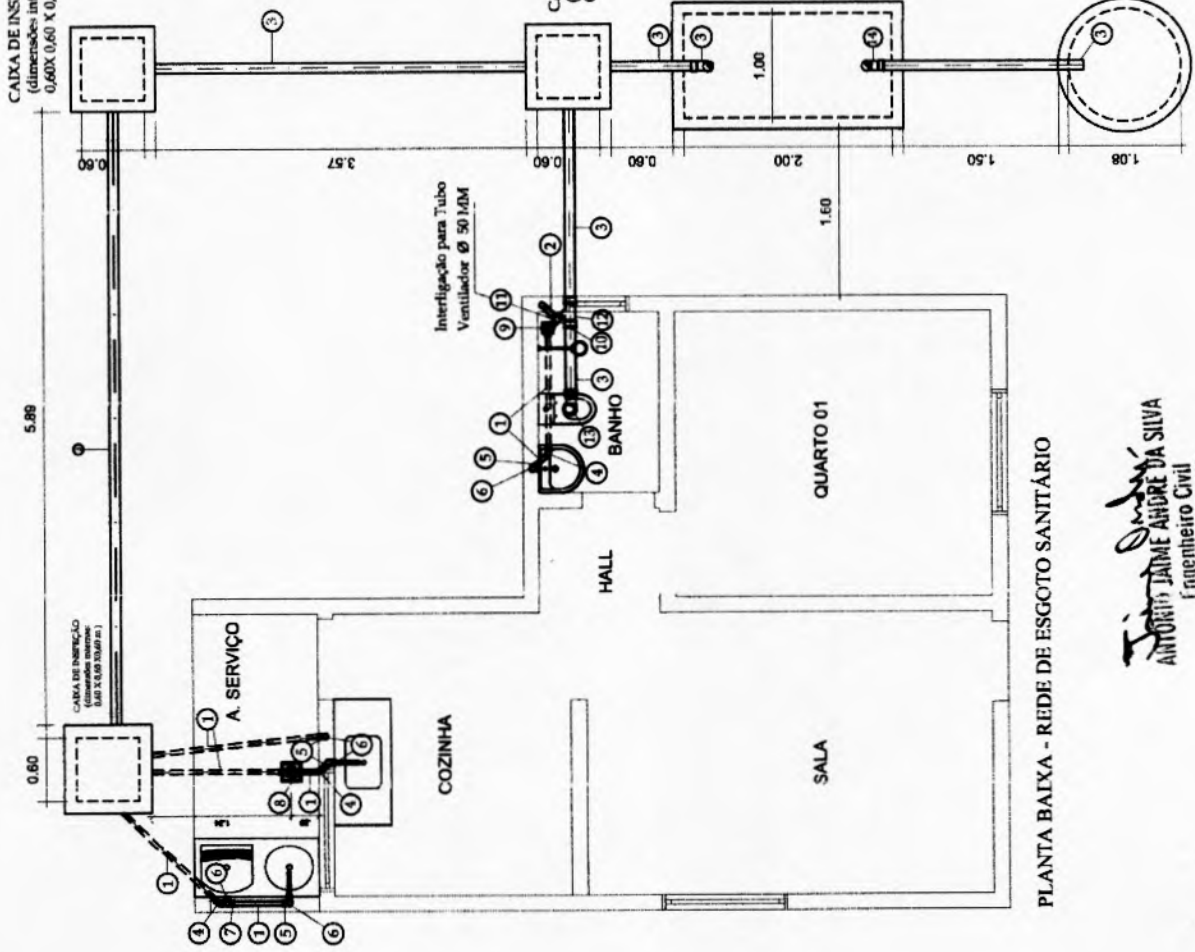

PLANTA BAIXA - REDE DE ESGOTO SANITÁRIO

ANTÔNIO JAIME ANDRÉ DA SILVA
Engenheiro Civil
RNP- 061626839
CREA-CE- 527481

AS

Item nº	Descrição	Unid.	Quant.
RELAÇÃO DE MATERIAIS - HABITAÇÃO 01 QUARTO			
01	ELETRODUTO FLEXÍVEL CORRUGADO, PVC, DN 25 MM (3/4")	m	55,25
02	CABO DE COBRE FLEXÍVEL ISOLADO, 1,5 MMF, ANTI-CHAMA, 450/750V	m	101,16
03	CABO DE COBRE FLEXÍVEL ISOLADO, 2,5 MMF, ANTI-CHAMA, 450/750V	m	168,65
04	CABO DE COBRE FLEXÍVEL ISOLADO, 6 MMF, ANTI-CHAMA, 450/750V	m	16,50
05	CAIXA RETANGULAR 4" X 2" ALTA, PVC	UNID	1
06	CAIXA RETANGULAR 4" X 2" MÉDIA, PVC	UNID	9
07	CAIXA RETANGULAR 4" X 2" BAIXA, PVC	UNID	4
08	CAIXA OCTOGONAL 4" X 4", PVC	UNID	1
09	TOMADA BAIXA DE EMBUTIR (1 MÓDULO), 2P+T 10 A	UNID	4
10	TOMADA MÉDIA DE EMBUTIR (1 MÓDULO), 2P+T 10 A	UNID	4
11	TOMADA ALTA DE EMBUTIR (1 MÓDULO), 2P+T 20 A	UNID	1
12	INTERRUPTOR SIMPLES (1 MÓDULO), 10A/250V	UNID	1
13	INTERRUPTOR SIMPLES (1 MÓDULO) COM 1 TOMADA DE EMBUTIR 2P+T 10 A	UNID	4
14	QUADRO DE DISTRIBUIÇÃO DE ENERGIA EM PVC, DE EMBUTIR PARA 6 DISJUNTORES	UNID	1
15	DISJUNTOR MONOPOLAR TIPO NEMA, CORRENTE NOMINAL DE 10 ATÉ 30A	UNID	3
16	DISJUNTOR MONOPOLAR TIPO NEMA, CORRENTE NOMINAL DE 35 ATÉ 50A	UNID	1
17	LAMPADA COMPACTA LED DE 10W, BASE E27	UNID	5

NOTA
 O limite de fornecimento, o tipo de fornecimento e os valores de tensão, assim como as especificações técnicas referentes à instalação do padrão de entrada de energia são informações que deverão ser fornecidas junto a concessionária de energia local.
 Foi adotado o sistema monofásico: fase - neutro.

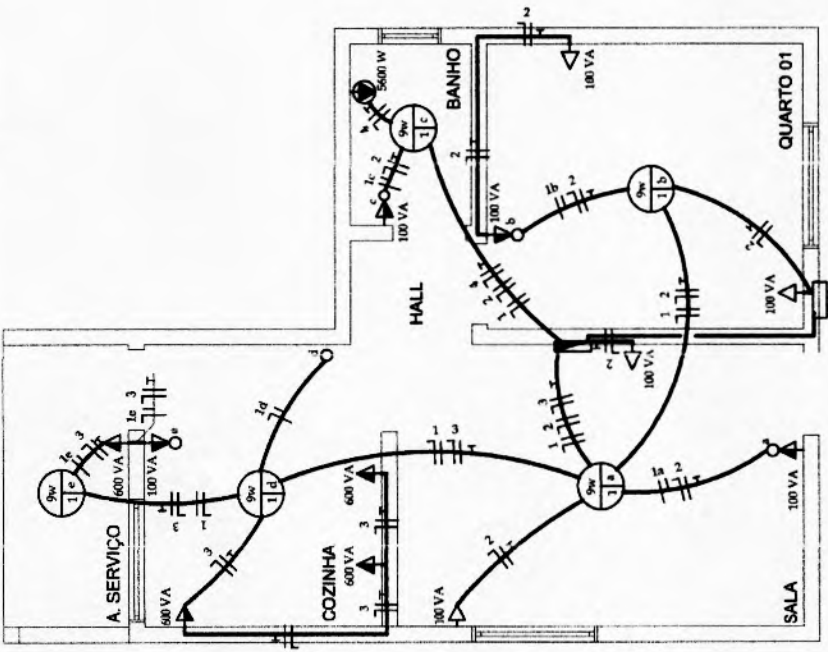

CIRCUITOS
ILUMINAÇÃO 01
TOMADAS 02
TOMADAS - COZINHA 03
CHUVEIRO 04

- LEGENDA**
- ▲ TOMADA DE USO GERAL BAIXA A 0,30 M DO PISO ACABADO
 - ▲ TOMADA DE USO GERAL MÉDIA A 1,30M DO PISO ACABADO
 - ▲ TOMADA DE USO ESPECÍFICO ALTA A 2,00M DO PISO ACABADO
 - INTERRUPTOR SIMPLES A 1,30M DO PISO ACABADO
 - PONTO DE L.I.Z NO TETO
 - QUADRO DE DISTRIBUIÇÃO GERAL EMBUTIDO NA PAREDE A 1,30M DO PISO ACABADO
 - CAIXA PARA MEDIDOR DE ENERGIA
 - FIOS FASE, NEUTRO, RETORNO E TERRA, EM TUBITOS NO ELETRODUTO
 - ELETRODUTO EMBUTIDO NA PAREDE E NO TETO

Antonio Jaime André da Silva
ANTÔNIO JAIME ANDRÉ DA SILVA
 Engenheiro Civil
 CRP - 0616266839
 CREA - CE - 377481

TÍTULO	DATA	ESCALA
MELHORIA HABITACIONAL PARA CONTROLE DA DOENÇA DE CHAGAS - MHCIDCh - 1 QUARTO		
PROJETO	RESPONSÁVEL TÉCNICO	
COMPLEMENTAR - ELÉTRICO	NOME	
LOCAL DA OBRA	CREACAU:	
	ASS:	
PREFEITURA MUNICIPAL DE	PRANCHA 1/1	



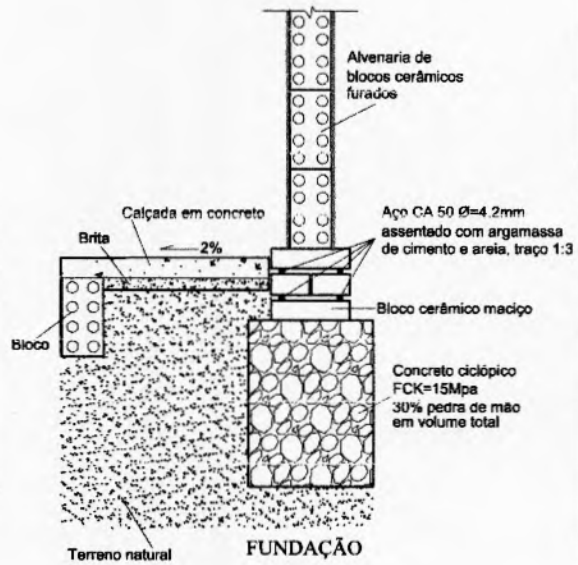
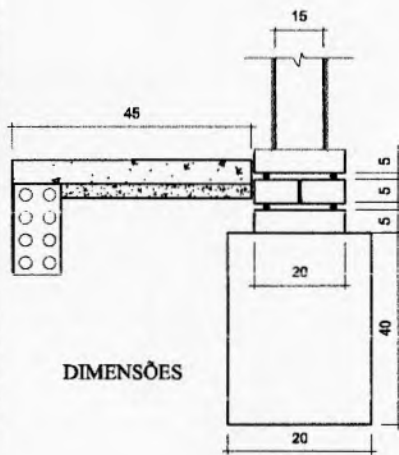
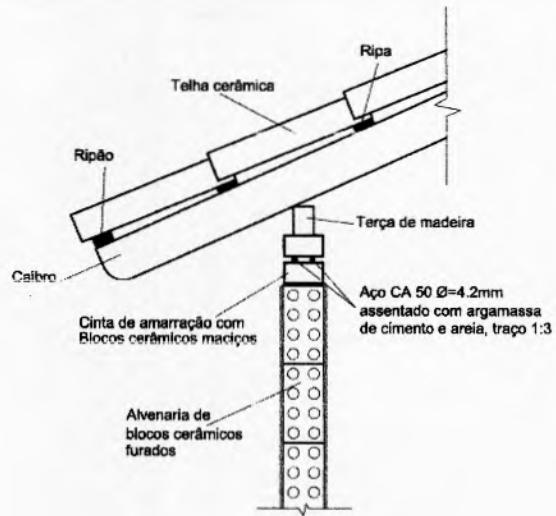

Obs.: AS COTAS PREVALECEM SOBRE O DESENHO

TÍTULO MELHORIA HABITACIONAL PARA CONTROLE DE DOENÇA DE CHAGAS - MHCDCh
PROJETO DETALHAMENTO - FUNDAÇÃO / CINTA DE AMARRAÇÃO
LOCAL DA OBRA
PREFEITURA MUNICIPAL DE

DATA	ESCALA Sem escala
RESPONSÁVEL TÉCNICO	
NOME: _____	
CREA/CAU: _____	
ASS: _____	
PRANCHA 1/1	

Jaime André
ANTONIO JAIME ANDRÉ DA SILVA
Engenheiro Civil
RNP: 0616266839
CREA-CE: 327481

JA

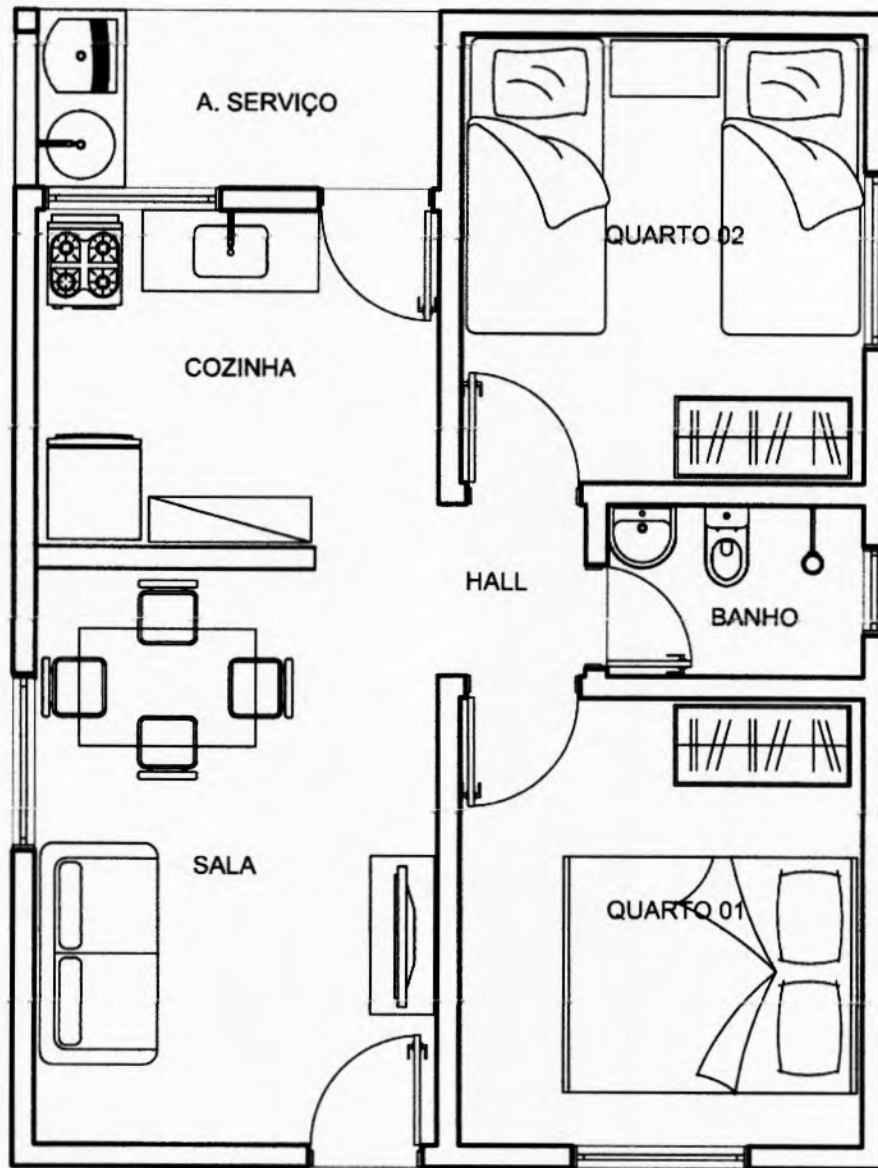

Layout

A=46,49m² Esc.: 1/50

Jaime André
ANTONIO JAIME ANDRE DA SILVA
Engenheiro Civil
RNP: 0616266839
CREA-CE: 527481

JA

 MINISTÉRIO DA SAÚDE FUNDAÇÃO NACIONAL DE SAÚDE	PROJETO	MELHORIAS SANITÁRIAS HABITACIONAIS PARA O CONTROLE DA DOENÇA DE CHAGAS (MHCDC)	FL.N°/N°FL.
	HABITAÇÃO UNIFAMILIAR PROJETO ARQUITETÔNICO 02 QUARTOS		02/06
CONTEÚDO	DATA	ESCALA:	VISTO:
LAYOUT	FEV.2020	INDICADA	

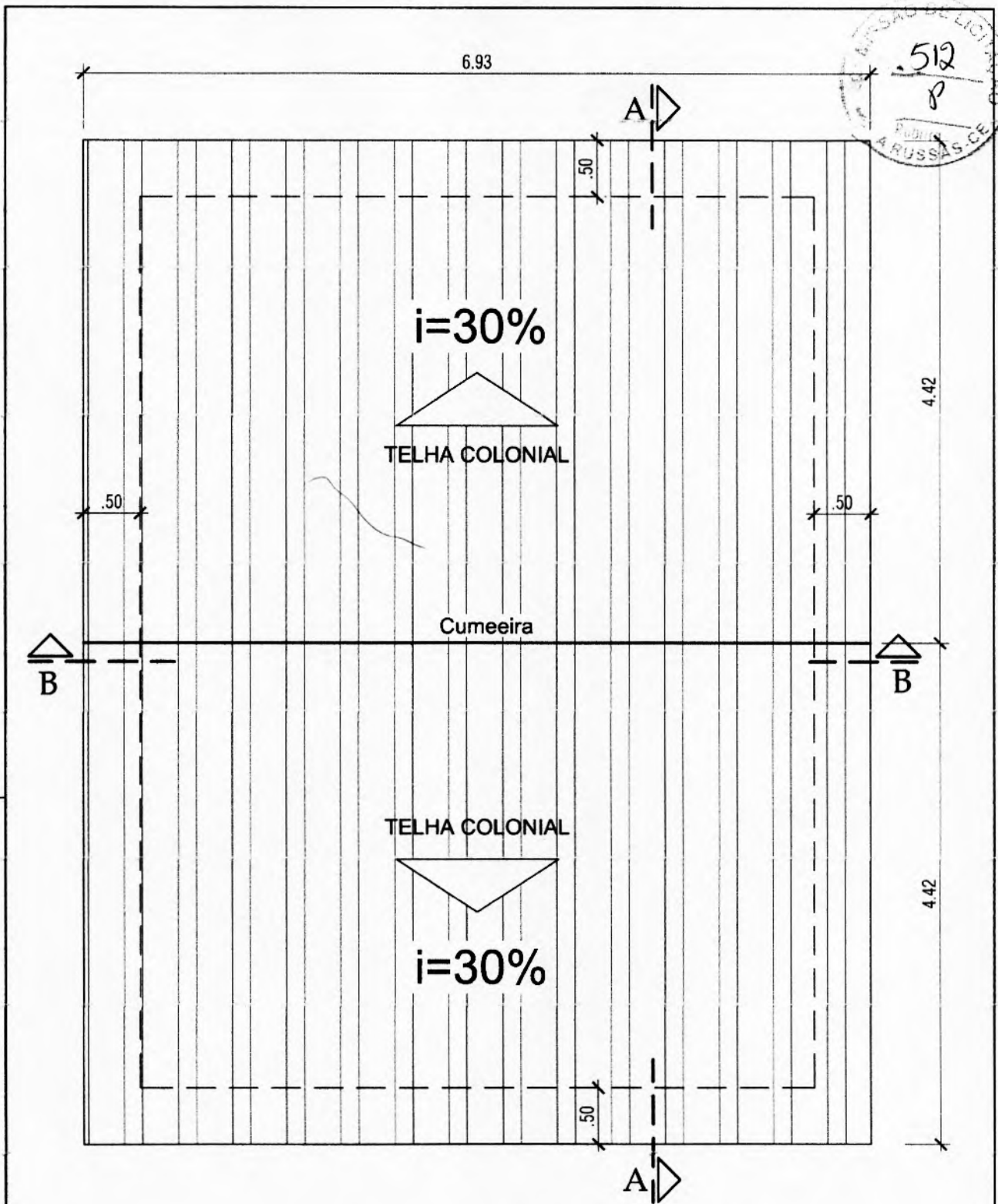

Planta de Cobertura

Jaime Andre
ANTONIO JAIME ANDRE DA SILVA
 Engenheiro Civil
 RNP: 0616266839
 CREA-CE: 327481

Esc.: 1/50

JA

 FUNASA MINISTÉRIO DA SAÚDE FUNDAÇÃO NACIONAL DE SAÚDE	PROJETO MELHORIAS SANITÁRIAS HABITACIONAIS PARA O CONTROLE DA DOENÇA DE CHAGAS (MHCDC) HABITAÇÃO UNIFAMILIAR PROJETO ARQUITETÔNICO 02 QUARTOS	FL.Nº/NºFL. 03/06
	CONTEÚDO PLANTA DE COBERTURA	DATA FEV.2020



Esc.: 1/50

Fachada Lateral

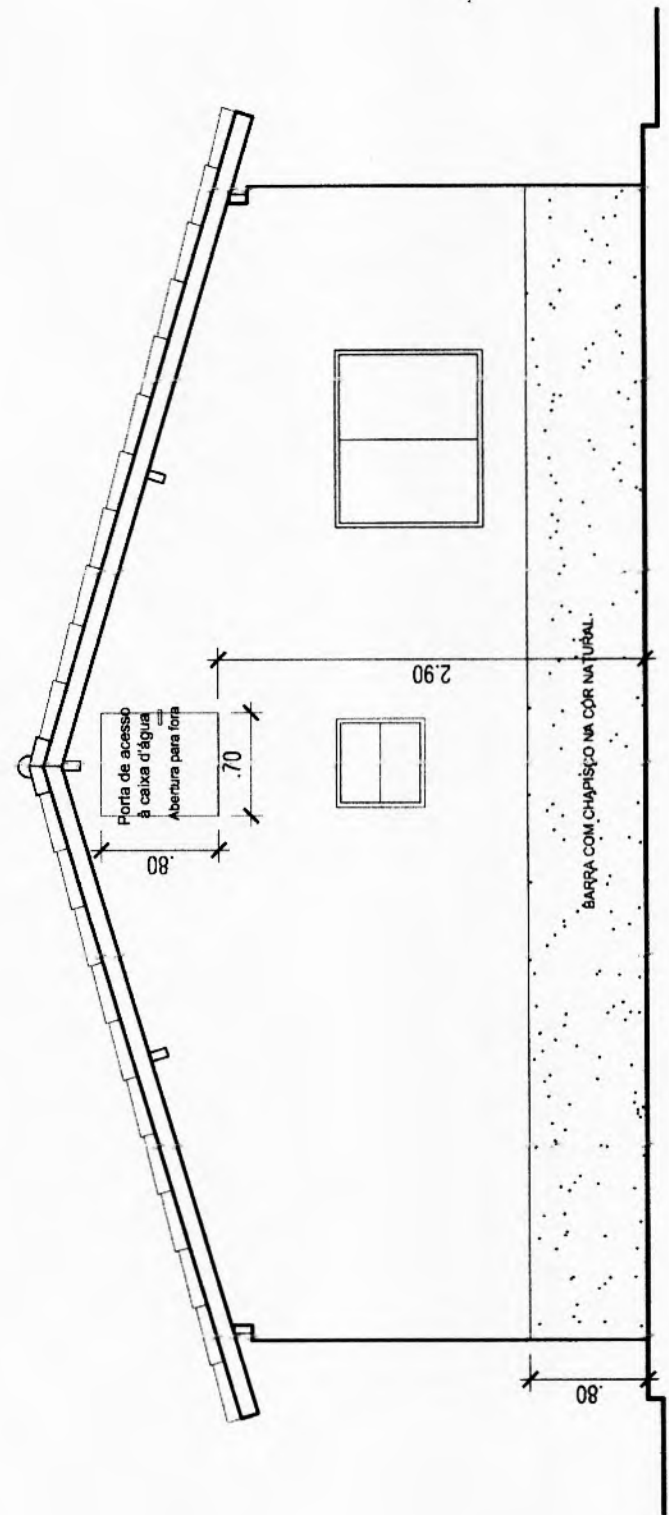

Jaime Andre
ANTONIO JAIME ANDRE DA SILVA
Engenheiro Civil
RNP 0616266839
CREA-CE: 327481

 MINISTÉRIO DA SAÚDE FUNDAÇÃO NACIONAL DE SAÚDE	PROJETO	MELHORIAS SANITÁRIAS HABITACIONAIS PARA O CONTROLE DA DOENÇA DE CHAGAS (MHCDC)	FL.N°/N°FL.
	HABITAÇÃO UNIFAMILIAR PROJETO ARQUITETÔNICO 02 QUARTOS		04/06
CONTEÚDO	DATA	ESCALA:	VISTO:
FACHADA	FEV.2020	INDICADA	



Corte AA

Esc.: 1/50

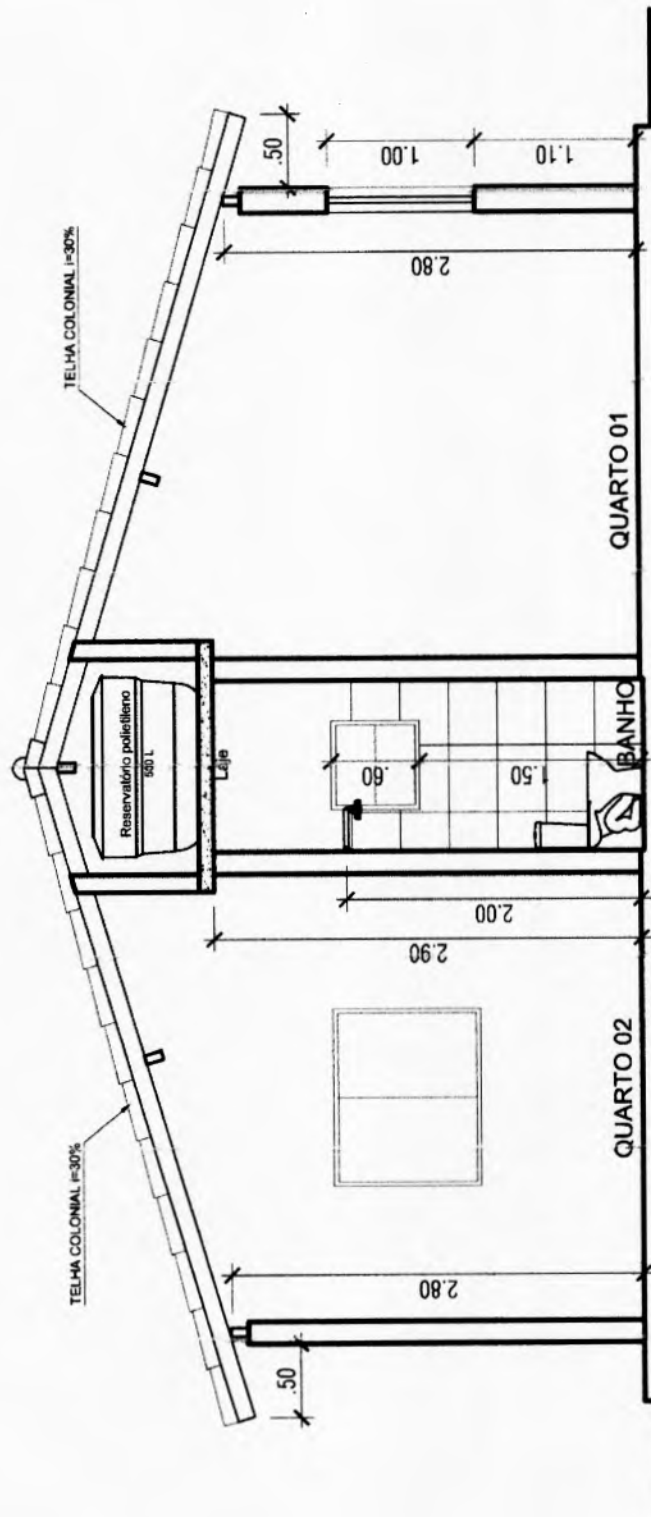

Antonio Jaime Andre da Silva
ANTONIO JAIME ANDRE DA SILVA
 Engenheiro Civil
 RNP: 0616200839
 CREA-CE: 327481

 FUNASA MINISTÉRIO DA SAÚDE FUNDAÇÃO NACIONAL DE SAÚDE	PROJETO MELHORIAS SANITÁRIAS HABITACIONAIS PARA O CONTROLE DA DOENÇA DE CHAGAS (MHCDC) HABITAÇÃO UNIFAMILIAR PROJETO ARQUITETÔNICO 02 QUARTOS	FL.N°/N°FL. 05/06
	CONTEÚDO CORTE AA	DATA FEV.2020

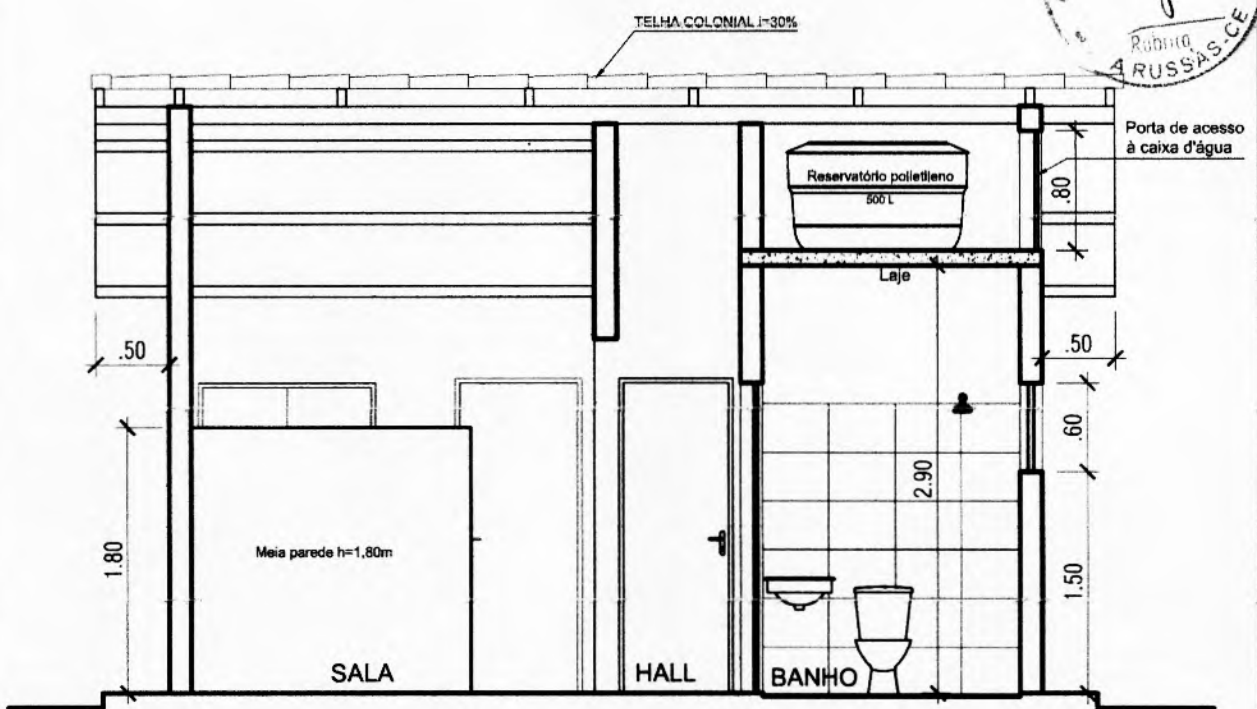
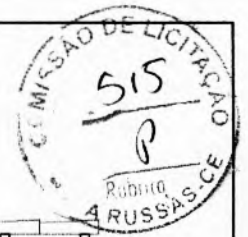

Corte BB

Esc.: 1/50

Jaime André
ANTONIO JAIME ANDRÉ DA SILVA
 Engenheiro Civil
 RNP: 0616266839
 CREA-CE: 327481

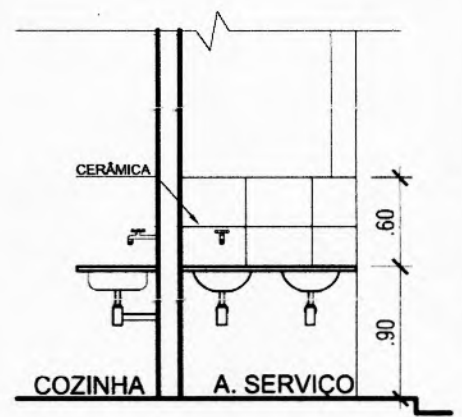
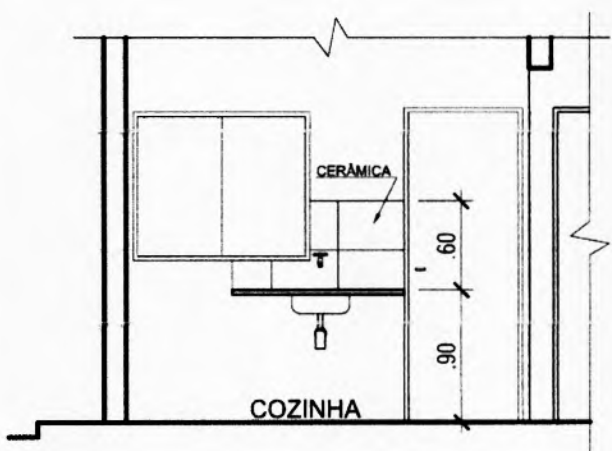

Dets. painel cerâmico cozinha e serviço

Esc.: 1/50



PROJETO MELHORIAS SANITÁRIAS HABITACIONAIS PARA O CONTROLE DA DOENÇA DE CHAGAS (MHCCh)
 HABITAÇÃO UNIFAMILIAR
PROJETO ARQUITETÔNICO 02 QUARTOS

FL.Nº/ NºFL.
06/06

CONTEÚDO CORTE BB e DETALHES	DATA FEV.2020	ESCALA: INDICADA	VISTO:
---------------------------------	------------------	---------------------	--------

RELAÇÃO DE MATERIAIS - HABITAÇÃO 02 QUARTOS			
Item nº	Descrição	Unidade	Quantidade
01	TUBO PVC SOLDÁVEL DN 25MM	m	20,97
02	TUBO PVC SOLDÁVEL DN 32MM	m	3,75
03	FORJHO 90 GRAUS PVC SOLDÁVEL DN 25MM	und	10
04	FORJHO 90 GRAUS PVC SOLDÁVEL DN 32MM	und	4
05	FORJHO 90 GRAUS COM BUCHA DE LATAO PVC SOLDÁVEL DN 25MM X 3/4"	und	6
06	TE PVC SOLDÁVEL DN 25MM	und	4
07	TE DE REDUÇÃO PVC SOLDÁVEL DN 32MM X 25MM	und	1
08	KIT DE REGISTRO DE PRESSÃO BRUTO DE LATAO 3/4"	und	1
09	REGISTRO DE ESFERA PVC SOLDÁVEL DN 32 MM	und	1
10	KIT DE REGISTRO DE GAVETA BRUTO LATAO ROSCÁVEL 3/4"	und	2
11	ADAPTADOR COM FLANGE E ANEL DE VEDAÇÃO PVC SOLDÁVEL DN 32 MM X 1"	und	2
12	ADAPTADOR COM FLANGE E ANEL DE VEDAÇÃO PVC SOLDÁVEL DN 25 MM X 3/4"	und	1
13	CAIXA D'ÁGUA EM POLIETILENO 900 LITROS	und	1
14	TORNEIRA DE BICA ROSCÁVEL 3/4"	und	1

LEGENDA	
	REGISTRO DE GAVETA
	REGISTRO DE PRESSÃO
	VÁLVULA DE ESFERA
CH	CHUVEIRO
VS	VASO SANITÁRIO
LV	LAVATÓRIO
PIA	PIA DE COZINHA
MQR	MÁQUINA DE LAVAR LOUPA
TQR	TANQUE DE LAVAR RIPIA

ANTÔNIO JAINE ANDRÉ DA SILVA
 Engenheiro Civil
 RNP- 0016266839
 CREA-CE- 327481

AS

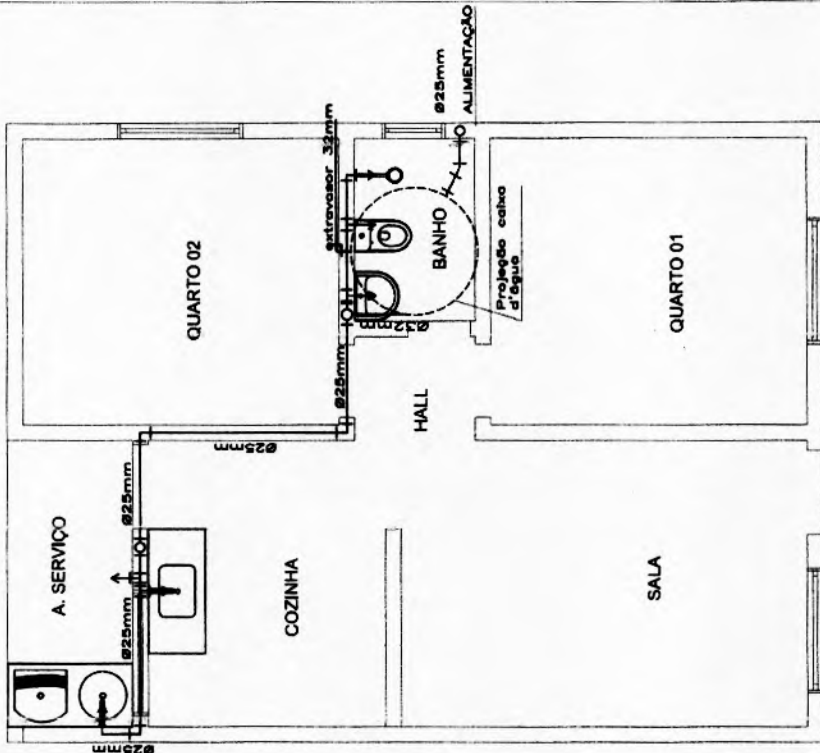

PLANTA BAIXA - REDE DE ÁGUA FRIA

TÍTULO	DATA	ESCALA
MELHORIA HABITACIONAL PARA CONTROLE DA DOENÇA DE CHAGAS - MHCDCb - 2 QUARTOS		Sem escala
PROJETO	RESPONSÁVEL TÉCNICO	
COMPLEMENTAR - HIDRÁULICO	NOME	
LOCAL DA OBRA	CREACAD	
	ASS	
PREFEITURA MUNICIPAL DE		PRANCHA 1/3

RELAÇÃO DE MATERIAIS - HABITAÇÃO 02 QUARTOS

Item nº	Descrição	Unidade	Quantidade
01	TUBO, PVC, SOLDÁVEL, DN 25MM	m	20,97
02	TUBO, PVC, SOLDÁVEL, DN 32MM	m	3,75
03	JOELHO 90 GRAUS, PVC, SOLDÁVEL, DN 25MM	und	10
04	JOELHO 90 GRAUS, PVC, SOLDÁVEL, DN 32MM	und	4
05	JOELHO 90 GRAUS COM BUCHA DE LATAO, PVC, SOLDÁVEL, DN 25MM X 3/4"	und	6
06	TR. PVC, SOLDÁVEL, DN 25MM	und	4
07	TE DE REDUÇÃO, PVC, SOLDÁVEL, DN 32MM X 25MM	und	1
08	KIT DE REGISTRO DE PRESSÃO BRUTO DE LATAO 3/4"	und	1
09	REGISTRO DE ESFERA, PVC, SOLDÁVEL, DN 32 MM	und	1
10	KIT DE REGISTRO DE GAVETA BRUTO, LATAO, ROSCÁVEL, 3/4"	und	2
11	ADAPTADOR COM FLANGE E ANEL DE VEDAÇÃO, PVC, SOLDÁVEL, DN 32 MM X 1"	und	2
12	ADAPTADOR COM FLANGE E ANEL DE VEDAÇÃO, PVC, SOLDÁVEL, DN 25 MM X 3/4"	und	1
13	CAIXA D'ÁGUA EM POLIETILENO, 500 LITROS	und	1
14	TORNEIRA DE BOM, ROSCÁVEL 3/4"	und	1

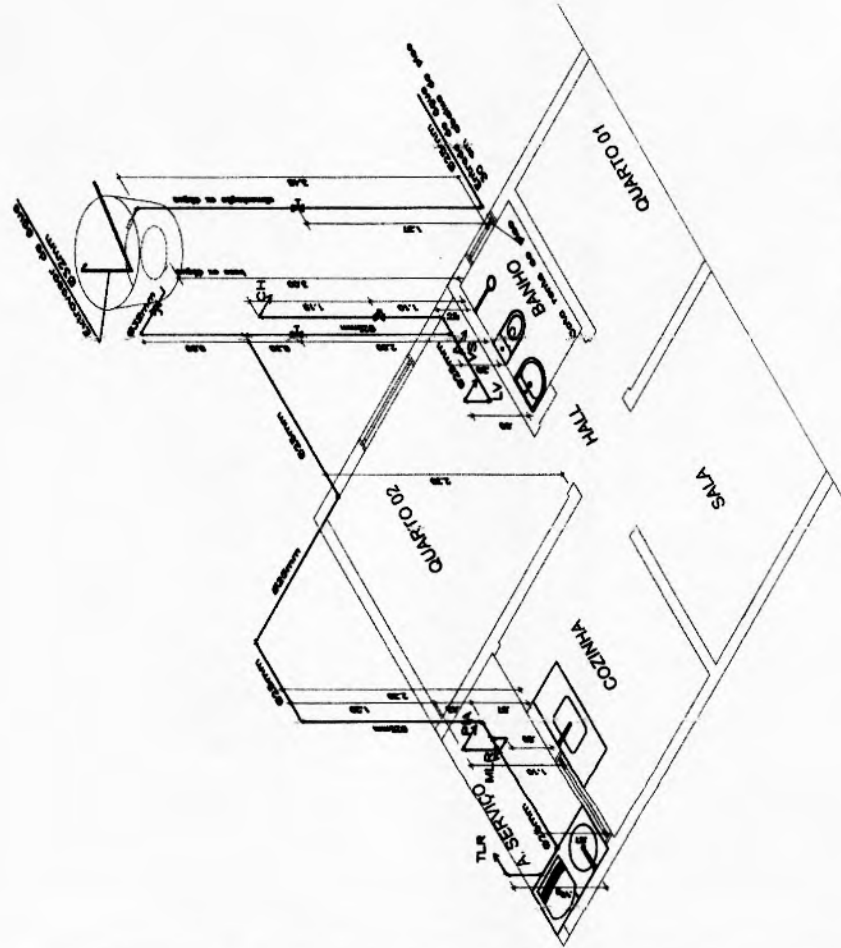

LEGENDA	
	REGISTRO DE GAVETA
	REGISTRO DE PRESSÃO
	VÁLVULA DE RUPEIRA
	CHUVEIRO
	VASO SANITÁRIO
	LAVATÓRIO
	PIA DE COZINHA
	MÁQUINA DE LAVAR ROUPA
	TANQUE DE LAVAR ROUPA

Obs.: As cotas prevalecem sobre o desenho.

TÍTULO	DATA	ESCALA
MELHORIA HABITACIONAL PARA CONTROLE DA DOENÇA DE CHAGAS - MHC/DCh - 2 QUARTOS		Sem escala
PROJETO	RESPONSÁVEL TÉCNICO	
COMPLEMENTAR - PLANTA ISOMÉTRICA	NOME:	
LOCAL DA OBRA	CREA/CAU:	
	ASS:	
PREFEITURA MUNICIPAL DE	PRANCHAS 2/3	

Antônio Jaime André da Silva
 Engenheiro Civil
 RUP: 0616266839
 CREA-CE: 327481



AS

RELATÓRIO DE MATERIAIS - HABITAÇÃO 02 QUARTO

Item	Descrição	Unid	Quant
01	TUBO PVC, SÉRIE NORMAL, ESCOTO PREDIAL, DN 40 MM	m	9,29
02	TUBO PVC, SÉRIE NORMAL, ESCOTO PREDIAL, DN 50 MM	m	4,05
03	TUBO PVC, SÉRIE NORMAL, ESCOTO PREDIAL, DN 100 MM	m	15,10
04	JOELHO 45°, PVC, SÉRIE NORMAL, ESCOTO PREDIAL, DN 40 MM, JUNTA SOLDÁVEL	und	3
05	CURVA CURTA 90°, PVC, SÉRIE NORMAL, ESCOTO PREDIAL, DN 40 MM, JUNTA SOLDÁVEL	und	4
06	JOELHO 90°, PVC, SÉRIE NORMAL, ESCOTO PREDIAL, DN 40 MM, JUNTA SOLDÁVEL	und	5
07	TE PVC, SÉRIE NORMAL, ESCOTO PREDIAL, DN 40 X 40 MM, JUNTA SOLDÁVEL	und	1
08	CAIXA DE COBERTURA PROTEGIDA (CAPACIDADE: 19 L), CIRCULAR, EM PVC, DIÂMETRO INTERNO= 0,31 M	und	1
09	CAIXA SIFONADA, PVC, DN 100 X 100 X 50 MM, JUNTA ELÁSTICA	und	1
10	TE PVC, SÉRIE NORMAL, ESCOTO PREDIAL, DN 90 X 90 MM, JUNTA ELÁSTICA	und	1
11	JOELHO 90 GRAUS, PVC, SÉRIE NORMAL, ESCOTO PREDIAL, DN 50 MM, JUNTA ELÁSTICA	und	2
12	JUNÇÃO SIMPLER, PVC, SÉRIE NORMAL, ESCOTO PREDIAL, DN 100 X 100 MM, JUNTA ELÁSTICA	und	1
13	CLRYA LONGA 90 GRAUS, PVC, SÉRIE NORMAL, ESCOTO PREDIAL, DN 100 MM, JUNTA ELÁSTICA	und	1
14	TE PVC, SÉRIE NORMAL, ESCOTO PREDIAL, DN 100 X 100 MM, JUNTA ELÁSTICA (Traque apriado)	und	2



ANTÔNIO JAIME ANDRE DA SILVA
 Engenheiro Civil
 RNP: 0610266859
 CREA-CE: 327481

Obs.: As cotas prevalecem sobre o desenho.

TÍTULO	DATA	ESCALA
MELHORIA HABITACIONAL PARA CONTROLE DA DOENÇA DE CHAGAS - MHCDCh - 2 QUARTOS		Sem escala
PROJETO	RESPONSÁVEL TÉCNICO	
COMPLEMENTAR - REDE DE ESGOTO SANITÁRIO	NOME	
LOCAL DA OBRA	CREA/CAU	
	ASS.	
PREFEITURA MUNICIPAL DE		PRANCHA 3/3

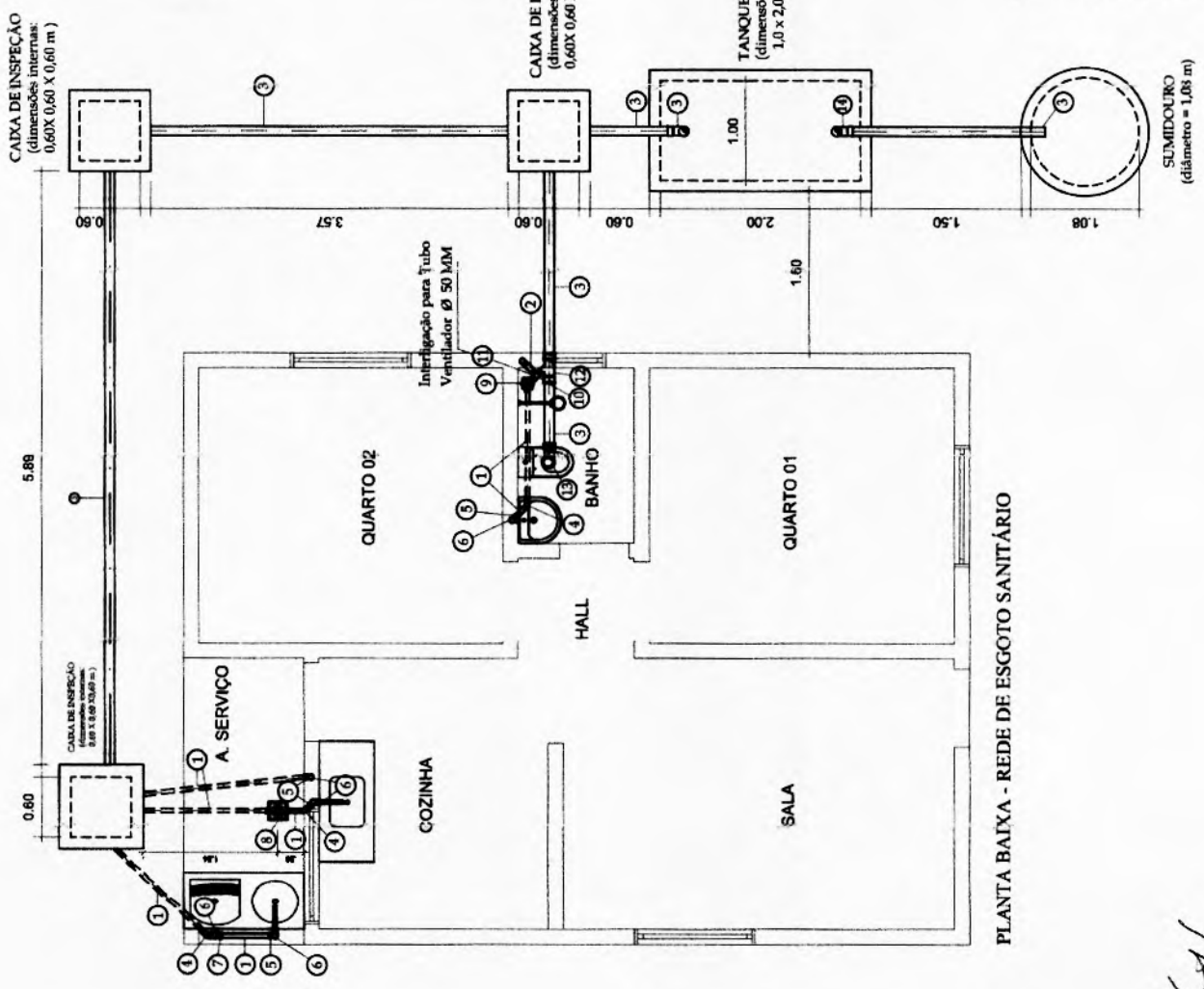

PLANTA BAIXA - REDE DE ESGOTO SANITÁRIO

Handwritten signature or initials.

Item nº	Descrição	Unid.	Quant.
RELACÃO DE MATERIAIS - HABITAÇÃO 02 QUARTOS			
01	ELETRODUTO FLEXÍVEL CORRUGADO, PVC, DN 25 MM (3/4")	m	73,70
02	CABO DE COBRE FLEXÍVEL ISOLADO, 1,5 MMF, ANTI-CHAMA, 450/750V	m	121,75
03	CABO DE COBRE FLEXÍVEL ISOLADO, 2,5 MMF, ANTI-CHAMA, 450/750V	m	234,00
04	CABO DE COBRE FLEXÍVEL ISOLADO, 6 MMF, ANTI-CHAMA 450/750V	m	16,50
05	CAIXA RETANGULAR 4" X 2" ALTA, PVC	UNID	1
06	CAIXA RETANGULAR 4" X 2" MÉDIA, PVC	UNID	10
07	CAIXA RETANGULAR 4" X 2" BAIXA, PVC	UNID	6
08	CAIXA OCTOGONAL 4" X 4", PVC	UNID	1
09	TOMADA BAIXA DE EMBUTIR (1 MÓDULO), 2P+T 10 A	UNID	6
10	TOMADA MÉDIA DE EMBUTIR (1 MÓDULO), 2P+T 10 A	UNID	4
11	TOMADA ALTA DE EMBUTIR (1 MÓDULO), 2P+T 20 A	UNID	1
12	INTERRUPTOR SIMPLES (1 MÓDULO), 10A/250V	UNID	1
13	INTERRUPTOR SIMPLES (1 MÓDULO) COM 1 TOMADA DE EMBUTIR 2P+T 10 A	UNID	5
14	QUADRO DE DISTRIBUIÇÃO DE ENERGIA EM PVC, DE EMBUTIR PARA 6 DISJUNTORES	UNID	1
15	DISJUNTOR MONOPOLAR TIPO NEMA, CORRENTE NOMINAL DE 10 ATÉ 30A	UNID	3
16	DISJUNTOR MONOPOLAR TIPO NEMA, CORRENTE NOMINAL DE 35 ATÉ 50A	UNID	1
17	LAMPADA COMPACTA LED DE 10W, BASE E27	UNID	6

NOTA
 O limite de fornecimento, o tipo de fornecimento e os valores de tensão, assim como as especificações técnicas referentes à instalação do padrão de entrada de energia são informações que deverão ser fornecidas junto à concessionária de energia local.
 Foi adotado o sistema monofásico: fase - neutro.

ANTONIO JAIMÉ ANDRE DA SILVA
 Engenheiro Civil
 CRP: 0616266839
 CREA-CE: 527481

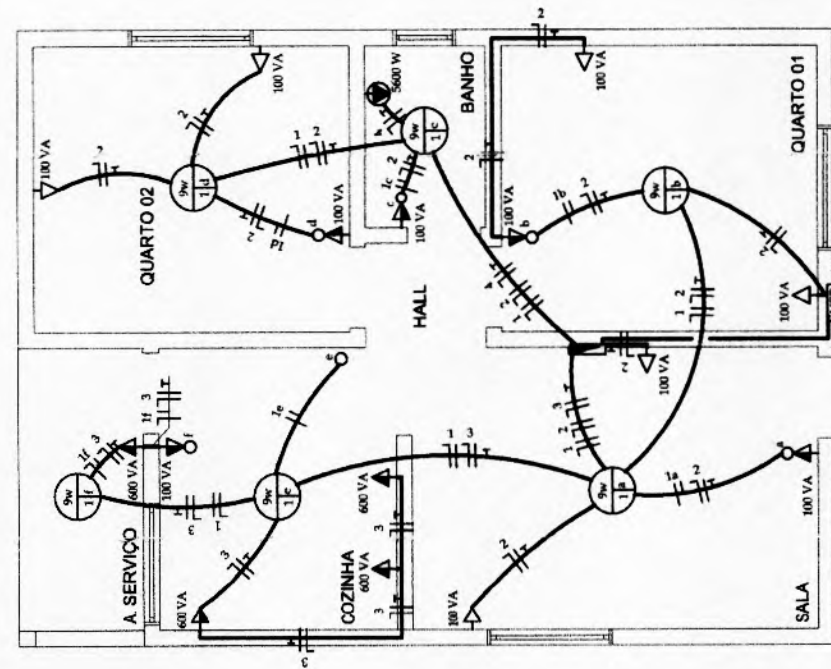

LEGENDA

- ▲ TOMADA DE USO GERAL BAIXA A 0,30 M DO PISO ACABADO
- ▲ TOMADA DE USO GERAL MÉDIA A 1,30M DO PISO ACABADO
- ▲ TOMADA DE USO ESPECÍFICO ALTA A 2,00M DO PISO ACABADO
- INTERRUPTOR SIMPLES A 1,30M DO PISO ACABADO
- PONTO DE LUZ NO TETO
- QUADRO DE DISTRIBUIÇÃO GERAL EMBUTIDO NA PAREDE A 1,30M DO PISO ACABADO
- ▭ CAIXA PARA MEDIDOR DE ENERGIA
- ▭ FIOS: FASE, NEUTRO, RETORNO E TERRA. EMBUTIDOS NO ELETRODUTO
- ▭ ELETRODUTO EMBUTIDO NA PAREDE E NO TETO

CIRCUITOS
01 ILUMINAÇÃO
02 TOMADAS
03 TOMADAS - COZINHA
04 CHUVEIRO

TÍTULO	DATA	ESCALA
MELHORIA HABITACIONAL PARA CONTROLE DA DOENÇA DE CHAGAS - MHCDCb - 2 QUARTOS		
PROJETO	RESPONSÁVEL TÉCNICO	
COMPLEMENTAR - ELÉTRICO	NOME:	
LOCAL DA OBRA	CREA/CAU:	
PREFEITURA MUNICIPAL DE	ASS:	
		PRANCHA 59



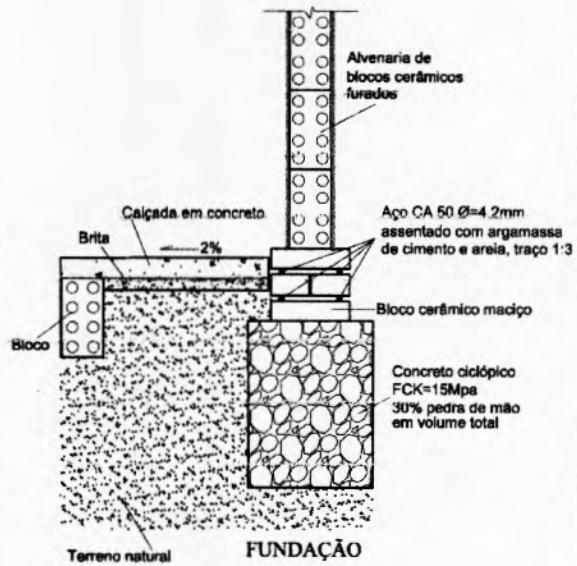
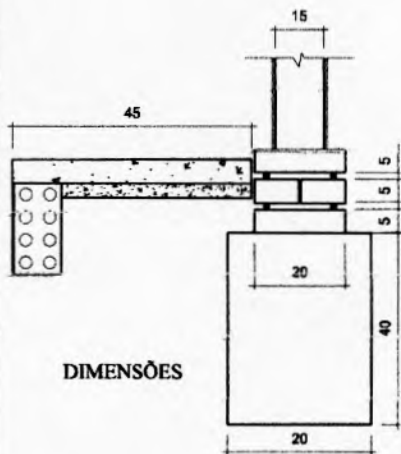
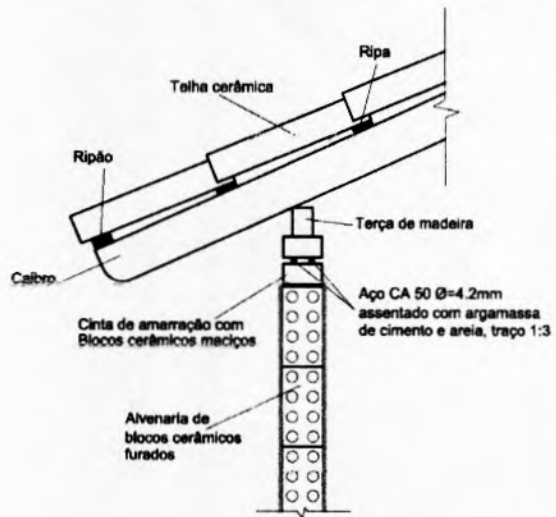

Obs.: AS COTAS PREVALECEM SOBRE O DESENHO

TÍTULO MELHORIA HABITACIONAL PARA CONTROLE DE DOENÇA DE CHAGAS - MHCDC _h	DATA	ESCALA Sem escala
PROJETO DETALHAMENTO - FUNDAÇÃO / CINTA DE AMARRAÇÃO	RESPONSÁVEL TÉCNICO	
LOCAL DA OBRA	NOME: _____	
PREFEITURA MUNICIPAL DE	CREA/CAU: _____	
	ASS: _____	
	PRANCHA 1/1	

Jaime André da Silva
ANTONIO JAIME ANDRE DA SILVA
Engenheiro Civil
RNP: 0616266839
CREA-CE: 327481

3

521
 8
 C. MESSAO DE LICITACAO
 P. 01/16
 MARUSSA/RS

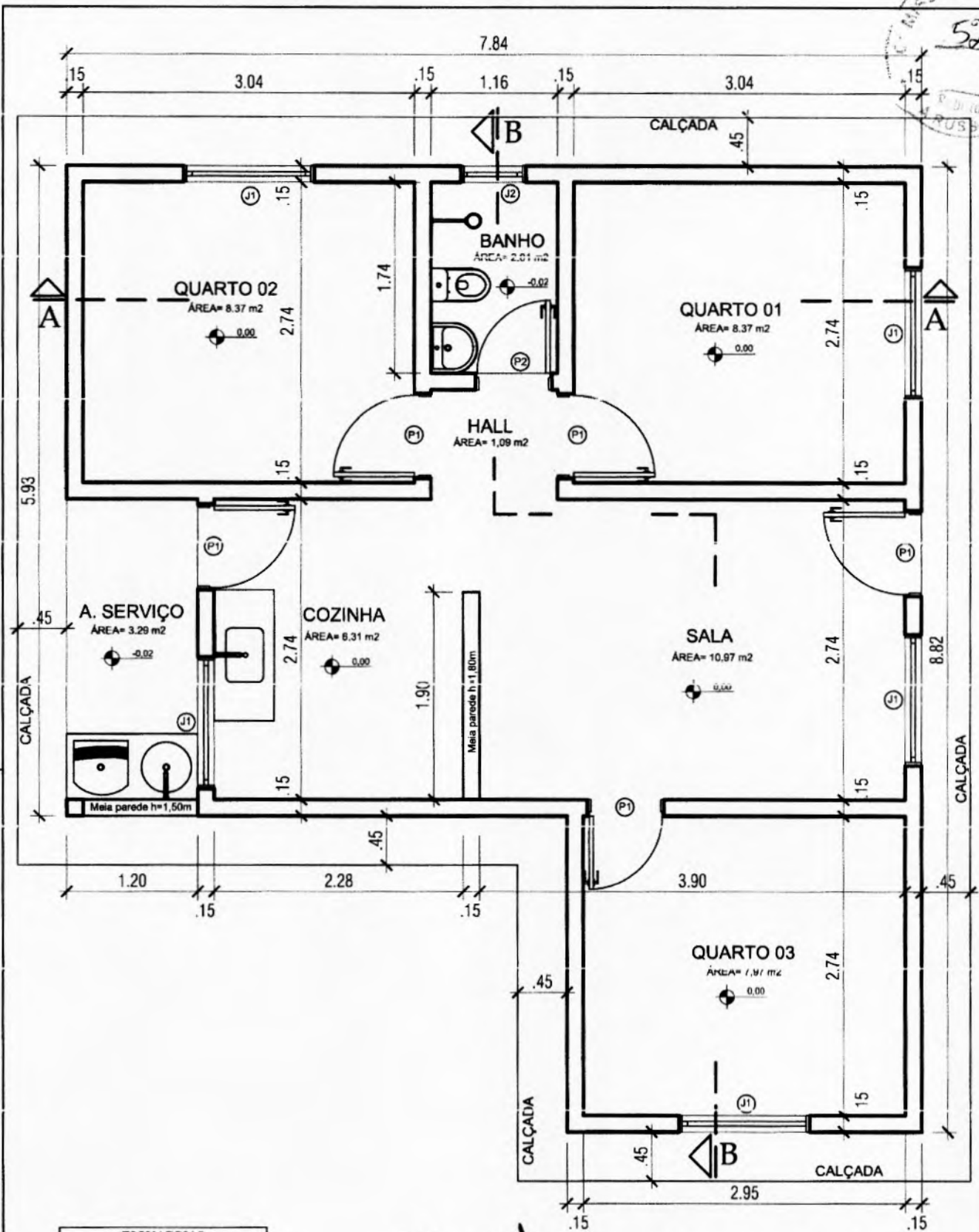

ESQUADRIAS	
PORTAS	
P1	- Porta de 80x210cm
P2	- Porta de 70x210cm
JANELAS	
J1	- Janela de 120x100cm/h=110cm
J2	- Janela de 60x60cm/h=150cm

Antonio Jaime Andre da Silva
ANTONIO JAIME ANDRE DA SILVA
 Engenheiro Civil
 RNP: 0616266839
 CREA-Cr. 52/481

Planta baixa
 A= 55,89m² Esc.: 1/50



PROJETO MELHORIAS SANITÁRIAS HABITACIONAIS PARA O CONTROLE DA DOENÇA DE CHAGAS (MHCDC);
 HABITAÇÃO UNIFAMILIAR
PROJETO ARQUITETÔNICO 03 QUARTOS

FL.Nº/NºFº
01/06

CONTEÚDO PLANTA BAIXA	DATA FEV.2020	ESCALA: INDICADA	VISTO:
--------------------------	------------------	---------------------	--------

COMISSÃO DE LICITAÇÃO
522
P
RUBRICADO
CARISSAS

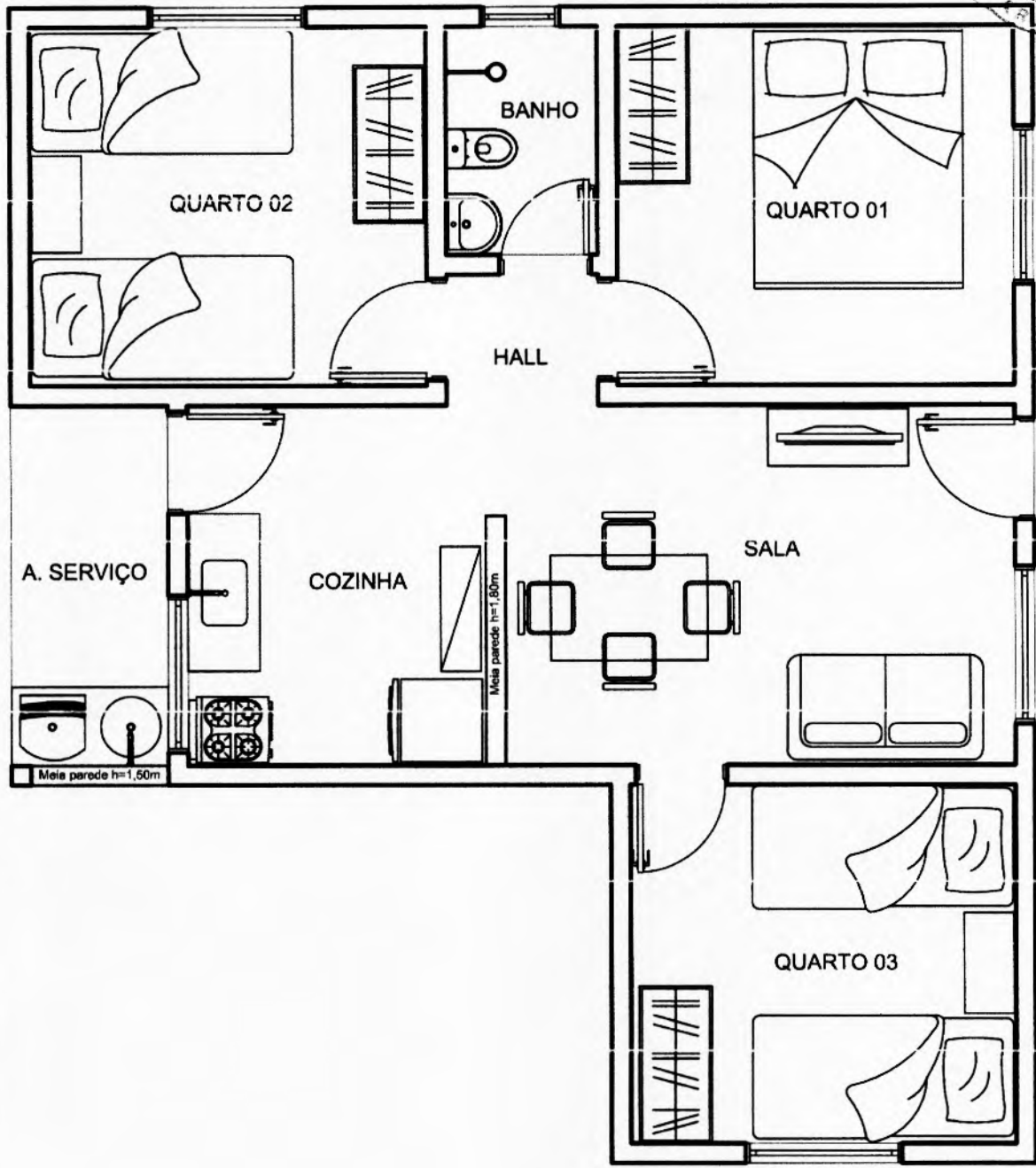

Layout

Esc.: 1/50

Jaime Andre
ANTONIO JAIME ANDRE DA SILVA
Engenheiro Civil
RNP: 0616266839
CREA-CE: 327481

 FUNASA MINISTÉRIO DA SAÚDE FUNDAÇÃO NACIONAL DE SAÚDE	PROJETO MELHORIAS SANITÁRIAS HABITACIONAIS PARA O CONTROLE DA DOENÇA DE CHAGAS (MHCDC)	FL. Nº / N.º FL. 02/06
	HABITAÇÃO UNIFAMILIAR PROJETO ARQUITETÔNICO 03 QUARTOS	
CONTEÚDO LAYOUT	DATA FEV.2020	ESCALA: INDICADA
VISTO:		

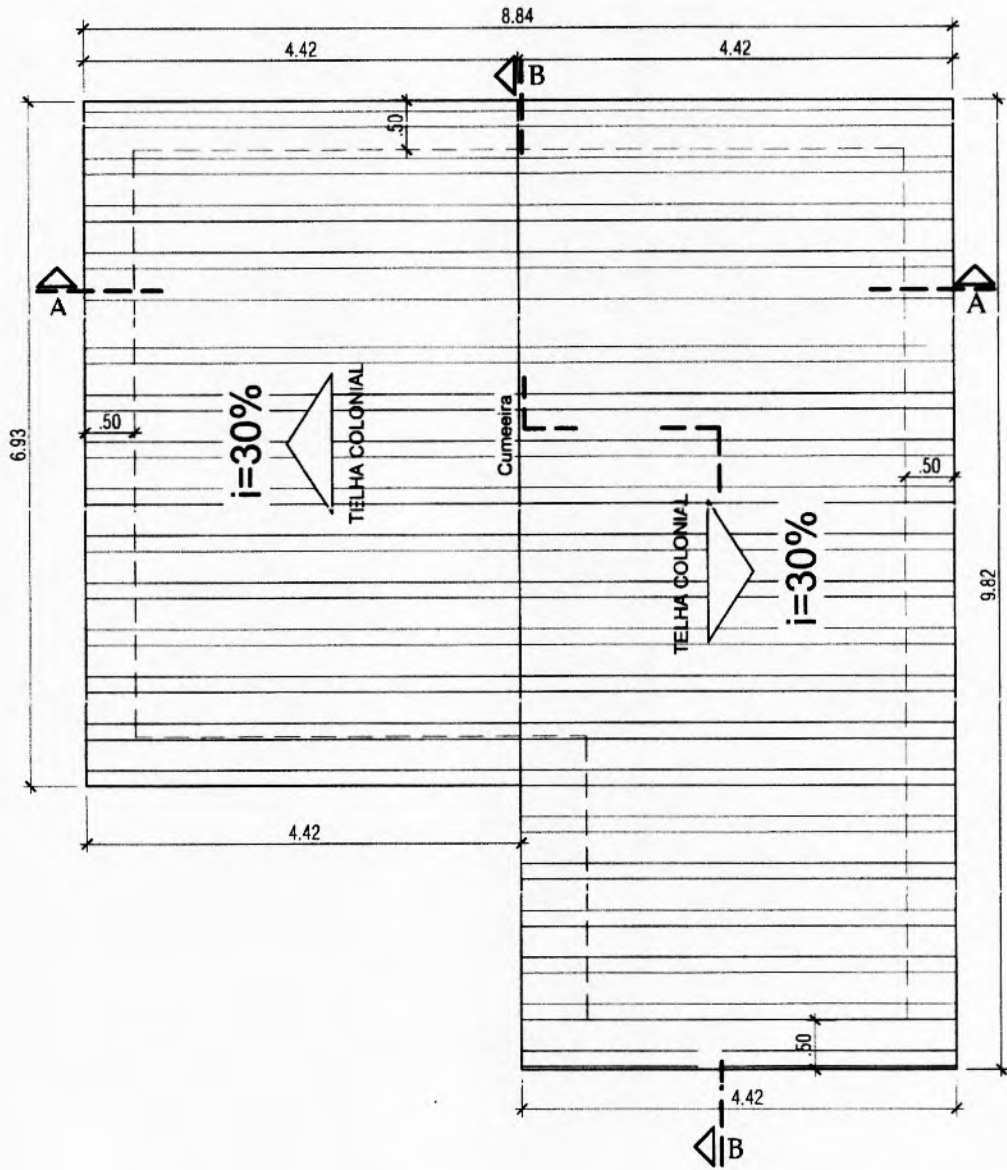

Planta de cobertura

Esc.: 1/75

Jaime André da Silva
ANTÔNIO JAIME ANDRÉ DA SILVA
 Engenheiro Civil
 RNP: 0616266839
 CREA-CE: 327481

JO

 MINISTÉRIO DA SAÚDE FUNDAÇÃO NACIONAL DE SAÚDE	PROJETO MELHORIAS SANITÁRIAS HABITACIONAIS PARA O CONTROLE DA DOENÇA DE CHAGAS (MHCDC) HABITAÇÃO UNIFAMILIAR PROJETO ARQUITETÔNICO 03 QUARTOS	FL.Nº/ NºFL. 03/06
	CONTEÚDO PLANTA DE COBERTURA	DATA FEV.2020
		VISTO:



Fachada Lateral

Esc.: 1/50

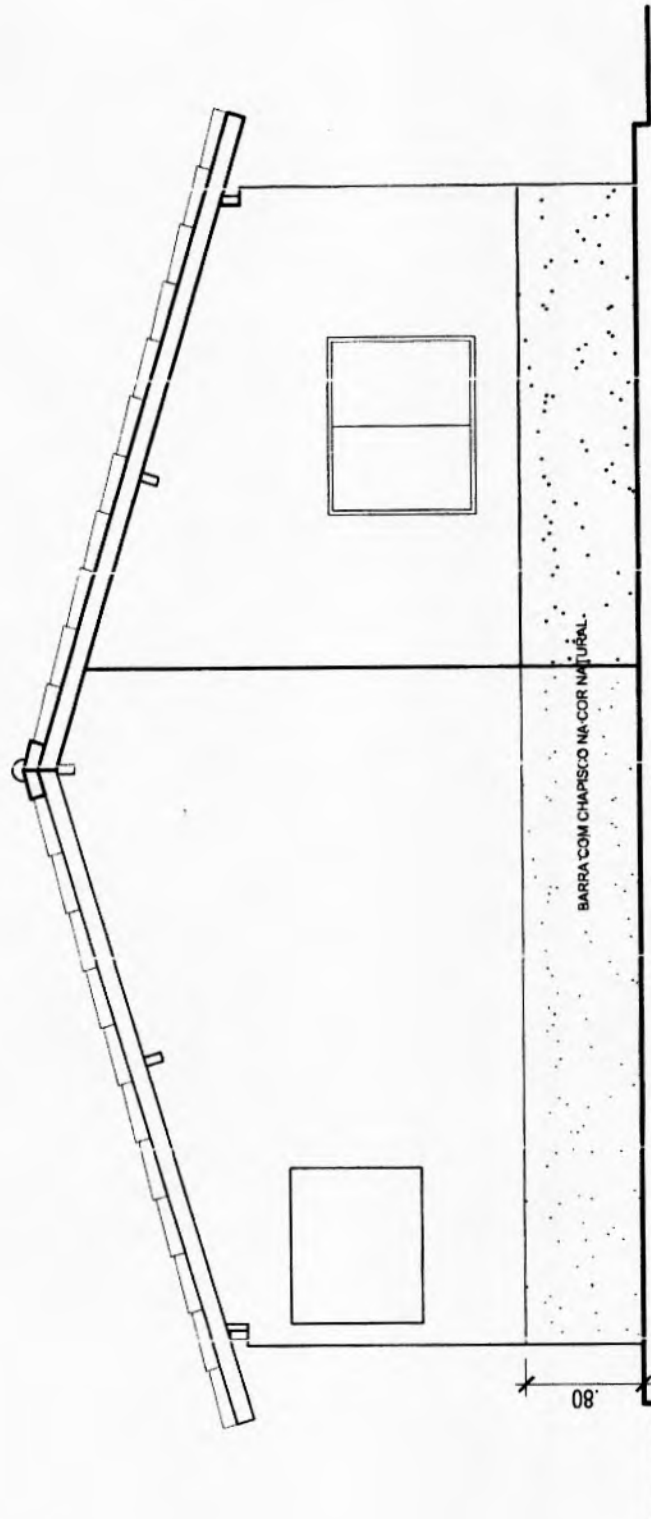

Handwritten initials

Antonio Jaime Andre da Silva
ANTONIO JAIME ANDRE DA SILVA
 Engenheiro Civil
 RNP: 0616266839
 CREA-Ce: 52/481

 FUNASA MINISTÉRIO DA SAÚDE FUNDAÇÃO NACIONAL DE SAÚDE	PROJETO MELHORIAS SANITÁRIAS HABITACIONAIS PARA O CONTROLE DA DOENÇA DE CHAGAS (MHCDC) HABITAÇÃO UNIFAMILIAR PROJETO ARQUITETÔNICO 03 QUARTOS	FLN°/N°FL. 04/06
	CONTEÚDO FACHADA	DATA FEV.2020



Corte AA

Esc.: 1/50

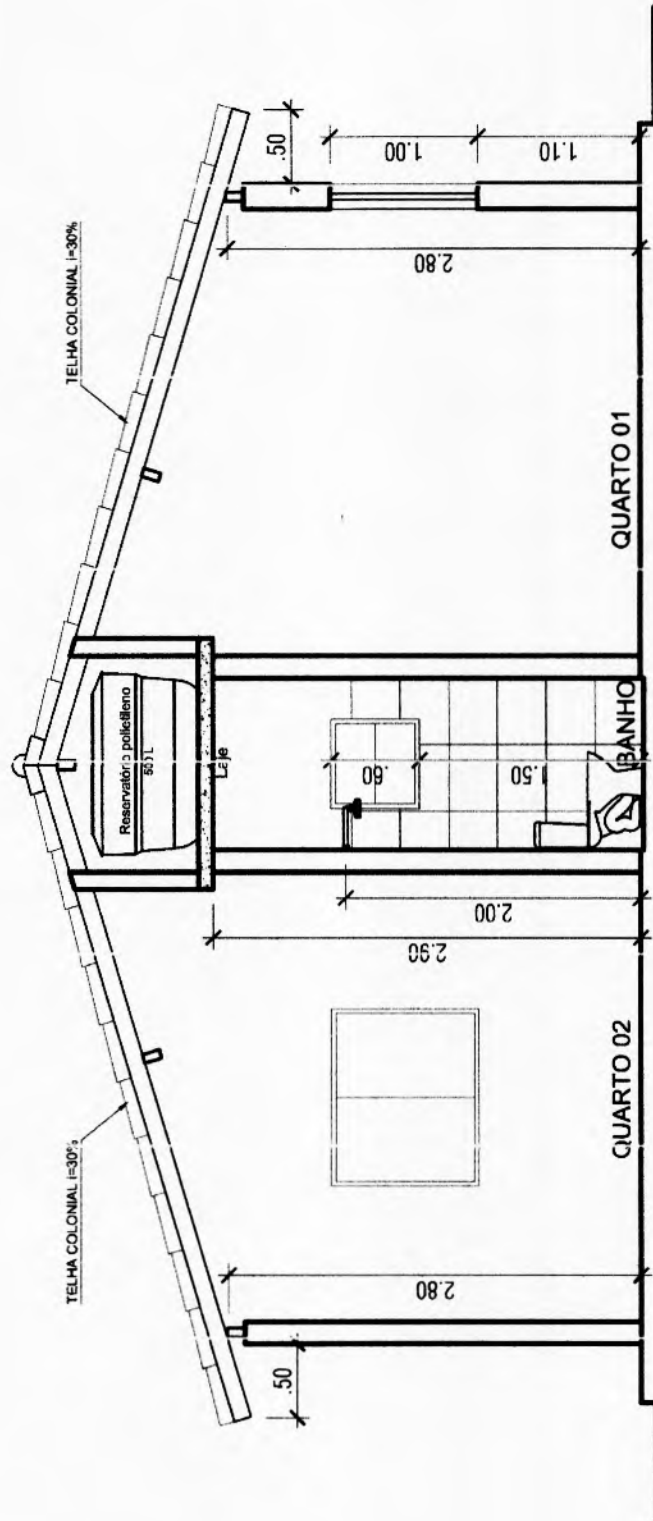

Handwritten initials

Jaime Andre da Silva
ANTONIO JAIME ANDRE DA SILVA
 Engenheiro Civil
 RNP: 0616266839
 CREA-CE: 327481



PROJETO MELHORIAS SANITÁRIAS HABITACIONAIS PARA O CONTROLE DA DOENÇA DE CHAGAS (MHCDCh)
HABITAÇÃO UNIFAMILIAR
PROJETO ARQUITETÔNICO 03 QUARTOS

FL.N°/N°FL.
05/06

CONTEÚDO CORTE AA	DATA FEV.2020	ESCALA: INDICADA	VISTO:
-----------------------------	-------------------------	----------------------------	--------

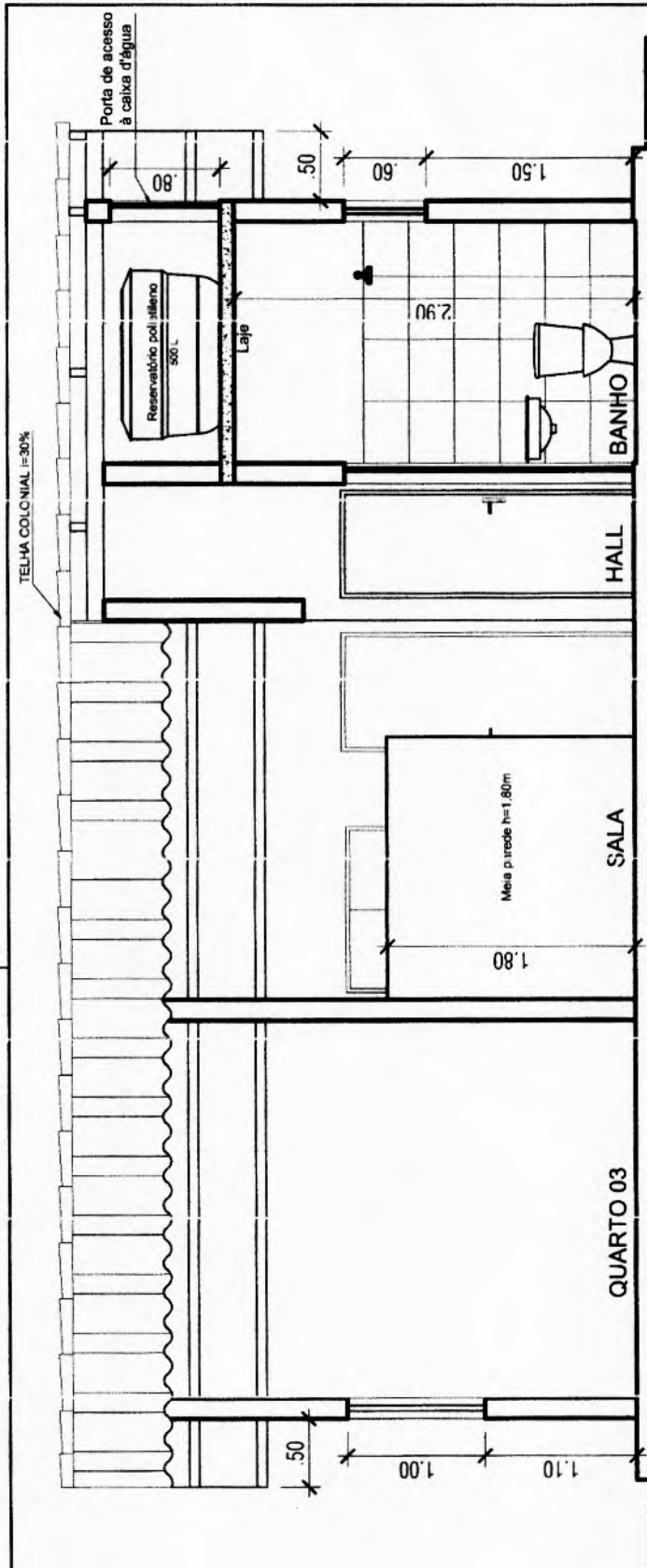

Corte BB Esc.: 1/50

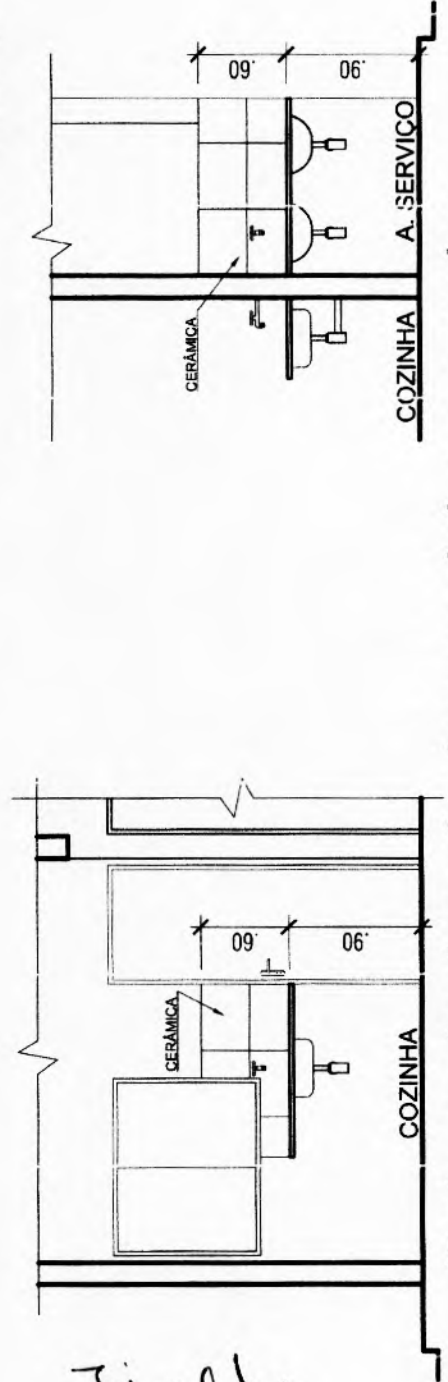

Dets. painel cerâmico cozinha e serviço Esc.: 1/50



Jaime André da Silva
 ANTONIO JAIME ANDRÉ DA SILVA
 Engenheiro Civil
 RNP- 0616266839
 CREA-Ce: 327481

 MINISTÉRIO DA SAÚDE FUNDAÇÃO NACIONAL DE SAÚDE	PROJETO MELHORIAS SANITÁRIAS HABITACIONAIS PARA O CONTROLE DA DOENÇA DE CHAGAS (MHDCCh) HABITAÇÃO UNIFAMILIAR PROJETO ARQUITETÔNICO 03 QUARTOS	FL.Nº/ NºFL. 06/06
	CONTEÚDO CORTE BB e DETALHES	DATA FEV.2020

RELAÇÃO DE MATERIAIS - HABITAÇÃO 03 QUARTOS

Item nº	Descrição	Unidade	Quantidade
01	TUBO PVC SOLDÁVEL DN 25MM	m	20,97
02	TUBO PVC SOLDÁVEL DN 32MM	m	3,75
03	JOELHO 90 GRAUS PVC SOLDÁVEL DN 25MM	und	10
04	JOELHO 90 GRAUS PVC SOLDÁVEL DN 32MM	und	4
05	JOELHO 90 GRAUS COM BUCHA DE LATAO PVC SOLDÁVEL DN 25MM X 3/4"	und	6
06	TE PVC SOLDÁVEL DN 25MM	und	4
07	TE DE REDUÇÃO PVC SOLDÁVEL DN 32MM X 25MM	und	1
08	KIT DE REGISTRO DE PRESSÃO BRUTO DE LATAO 3/4"	und	1
09	REGISTRO DE ESFERA PVC SOLDÁVEL DN 32 MM	und	1
10	KIT DE REGISTRO DE C. VETIA BRUTO, LATAO, ROSCÁVEL 3/4"	und	2
11	ADAPTADOR COM FLANGE E ANEL DE VEDAÇÃO PVC SOLDÁVEL DN 32 MM X 1"	und	2
12	ADAPTADOR COM FLANGE E ANEL DE VEDAÇÃO PVC SOLDÁVEL DN 25 MM X 3/4"	und	1
13	CAIXA D'ÁGUA EM PO. PETILENO, 500 LITROS	und	1
14	TORNHEIRA DE BOMBA ROSCÁVEL 3/4"	und	1

LEGENDA

R-1	REGISTRO DE CAVETA
R-2	REGISTRO DE PRESSÃO
R-3	VÁLVULA DE ESFERA
CH	CHUVEIRO
VS	VASO SANITÁRIO
L.V	LAVATÓRIO
PA	PIA DE COZINHA
M.LR	MÁQUINA DE LAVAR ROUPA
T.LR	TANQUE DE LAVAR ROUPA

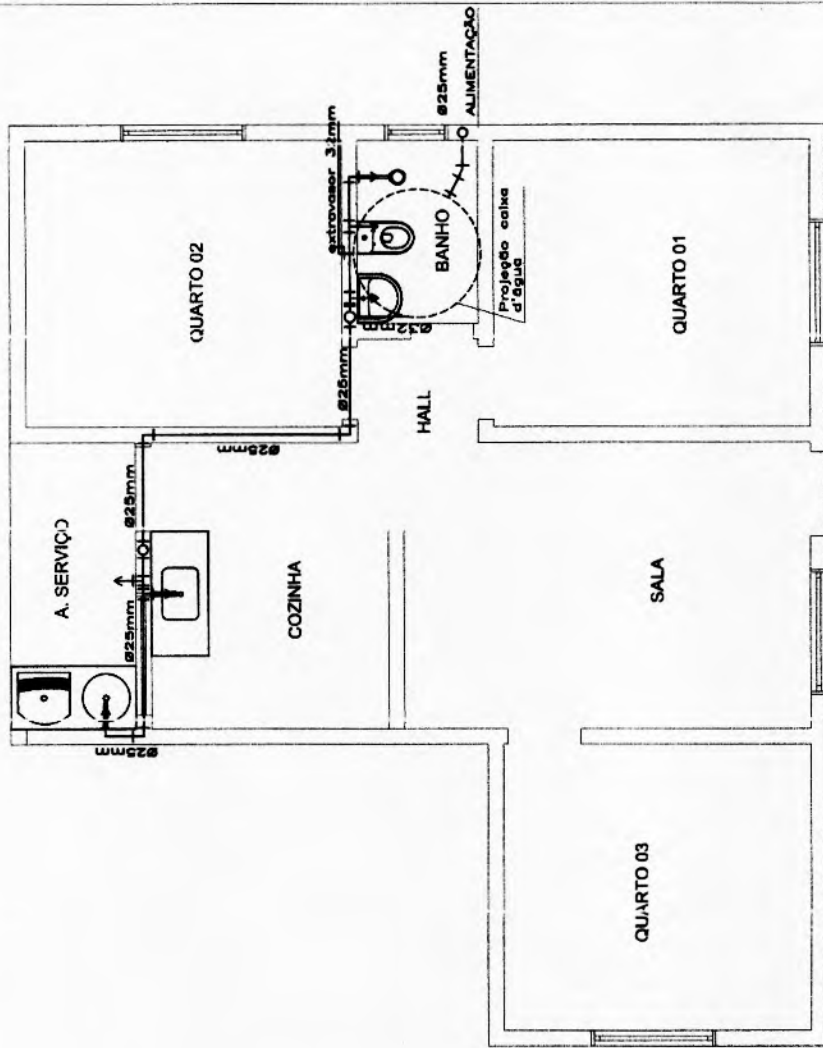

PLANTA BAIXA - REDE DE ÁGUA FRIA



TÍTULO	DATA	RESPONSÁVEL TÉCNICO
MELHORIA HABITACIONAL PARA CONTROLE DA DENSIDADE DE CHAGAS - MHC/DCh - 3 QUARTOS	18/04/2011	SEM ESCALA
PROJETO	NOME:	CREAÇÃO:
COMPLEMENTAR - HIDRÁULICO		ASS:
LOCAL DA OBRA		
PREFEITURA MUNICIPAL DE		PRANCHA 1/3



ANTÔNIO JAIME ANDRADE DA SILVA
 Engenheiro Civil
 RNP- 0616266839
 CREA-CE: 327481

AS

RELACÃO DE MATERIAIS - HABITAÇÃO 03 QUARTOS

Item nº	Descrição	Unidade	Quantidade
01	TUBO PVC SOLDÁVEL DN 25 IM	m	20,97
02	TUBO PVC SOLDÁVEL DN 32 IM	m	3,75
03	JOELHO 90 GRAUS PVC SOLDÁVEL DN 25MM	und	10
04	JOELHO 90 GRAUS PVC SOLDÁVEL DN 32MM	und	4
05	JOELHO 90 GRAUS COM BUCHA DE LATÃO PVC SOLDÁVEL DN 25MM X 3/4"	und	6
06	TE PVC SOLDÁVEL DN 25MM	und	4
07	TE DE REDUÇÃO PVC SOLDÁVEL DN 32MM X 25MM	und	1
08	KIT DE REGISTRO DE PRESSÃO BRUTO DE LATÃO 3/4"	und	1
09	REGISTRO DE ESFERA PVC SOLDÁVEL DN 32 MM	und	1
10	KIT DE REGISTRO DE GAVETA BRUTO LATÃO ROSCÁVEL 3/4"	und	2
11	ADAPTADOR COM FLANGE E ANEL DE VEDAÇÃO PVC SOLDÁVEL DN 32 MM X 1"	und	2
12	ADAPTADOR COM FLANGE E ANEL DE VEDAÇÃO PVC SOLDÁVEL DN 25 MM X 3/4"	und	1
13	CAIXA D'ÁGUA EM POLIETILENO 500 LITROS	und	1
14	TORNEIRA DE BÓIA ROSCÁVEL 3/4"	und	1

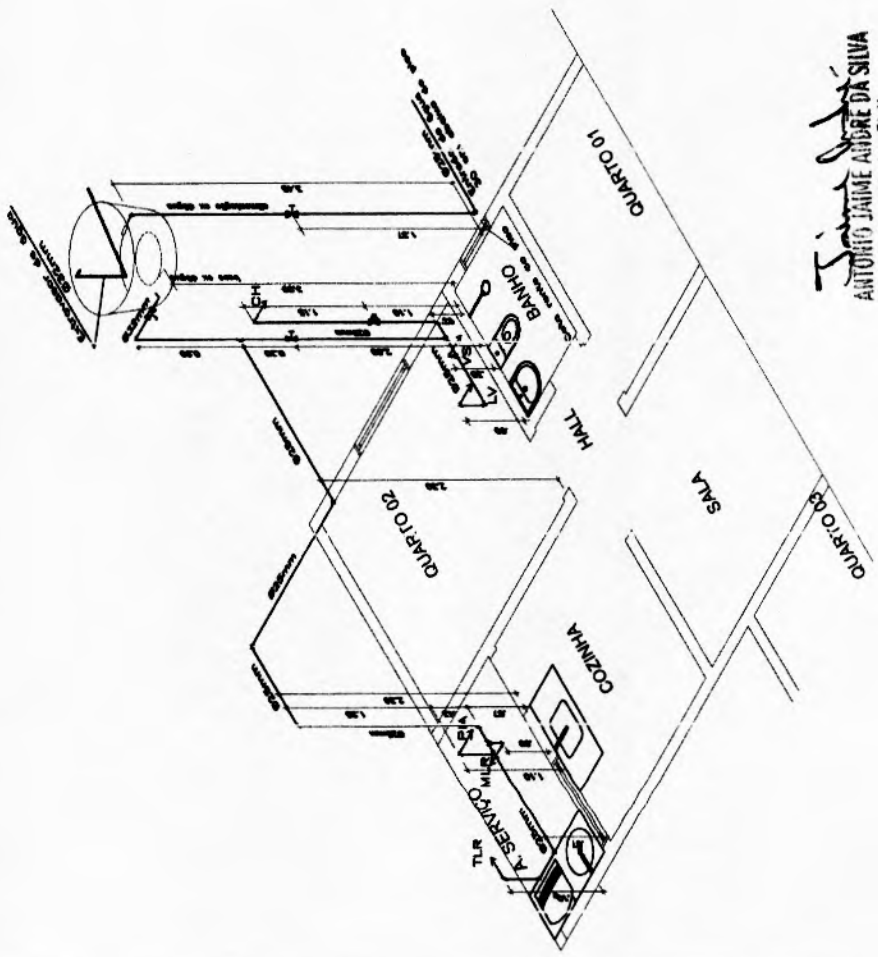
LEGENDA	
	REGISTRO DE GAVETA
	REGISTRO DE PRESSÃO
	VÁLVULA DE ESFERA
CH	CHEVEIRO
VS	VASO SANITÁRIO
LV	LAVATÓRIO
PIA	PIA DE COZINHA
MLR	MAQUINA DE LAVAR ROUPA
TLR	TANQUE DE LAVAR ROUPA



Obs.: As cotas prevalecem sobre o desenho.

TÍTULO	MELHORIA HABITACIONAL PARA CONTROLE DA DOENÇA DE CHAGAS - MHCIDCh - 3 QUARTOS
PROJETO	COMPLEMENTAR - PLANTA ISOMÉTRICA
LOCAL DA OBRA	
TÍTULO	MELHORIA HABITACIONAL PARA CONTROLE DA DOENÇA DE CHAGAS - MHCIDCh - 3 QUARTOS
ESCALA	Sem escala
RESPONSÁVEL TÉCNICO	
NOME	
CREA/CAU	
ASS	
PRANCHAS	2/3

ANTÔNIO JAIME ABRÃO DA SILVA
 Engenheiro Civil
 RHP: 0616266839
 CREA-CE: 327481



Handwritten signature or initials.

RELATÓRIO DE MATERIAIS - HABITAÇÃO 03 QUARTO

Item	Descrição	Unid.	Quant.
01	TL 80 PVC, SÉRIE NORMAL, ESCOTO PREDIAL, DN 40 MM	m	9,29
02	TL 80 PVC, SÉRIE NORMAL, ESCOTO PREDIAL, DN 50 MM	m	4,05
03	TL 80 PVC, SÉRIE NORMAL, ESCOTO PREDIAL, DN 100 MM	m	15,10
04	JOELHO 45°, PVC, SÉRIE NORMAL, ESCOTO PREDIAL, DN 40 MM, JUNTA SOLDÁVEL	und	3
05	CURVA CURTA 90°, PVC, SÉRIE NORMAL, ESCOTO PREDIAL, DN 40 MM, JUNTA SOLDÁVEL	und	4
06	JOELHO 90°, PVC, SÉRIE NORMAL, ESCOTO PREDIAL, DN 40 MM, JUNTA SOLDÁVEL	und	5
07	TE, PVC, SÉRIE NORMAL, ESCOTO PREDIAL, DN 40 X 40 MM, JUNTA SOLDÁVEL	und	1
08	CAIXA DE GORDURA PROXIMA (C/G) PACIDADE: 19 L, CIRCULAR, EM PVC, DIÂMETRO INTERNO= 03 M	und	1
09	CAIXA SIFONADA, PVC, DN 100 X 100 X 50 MM, JUNTA ELÁSTICA	und	1
10	TE, PVC, SÉRIE NORMAL, ESCOTO PREDIAL, DN 50 X 50 MM, JUNTA ELÁSTICA	und	1
11	JOELHO 90 GRAUS, PVC, SÉRIE NORMAL, ESCOTO PREDIAL, DN 50 MM, JUNTA ELÁSTICA	und	2
12	JUNÇÃO SIMPLES, PVC, SÉRIE NORMAL, ESCOTO PREDIAL, DN 100 X 100 MM, JUNTA ELÁSTICA	und	1
13	CURVA LONGA 90 GRAUS, PVC, SÉRIE NORMAL, ESCOTO PREDIAL, DN 100 MM, JUNTA ELÁSTICA	und	1
14	TE, PVC, SÉRIE NORMAL, ESCOTO PREDIAL, DN 100 X 100 MM, JUNTA ELÁSTICA (Tanque sêptico)	und	2

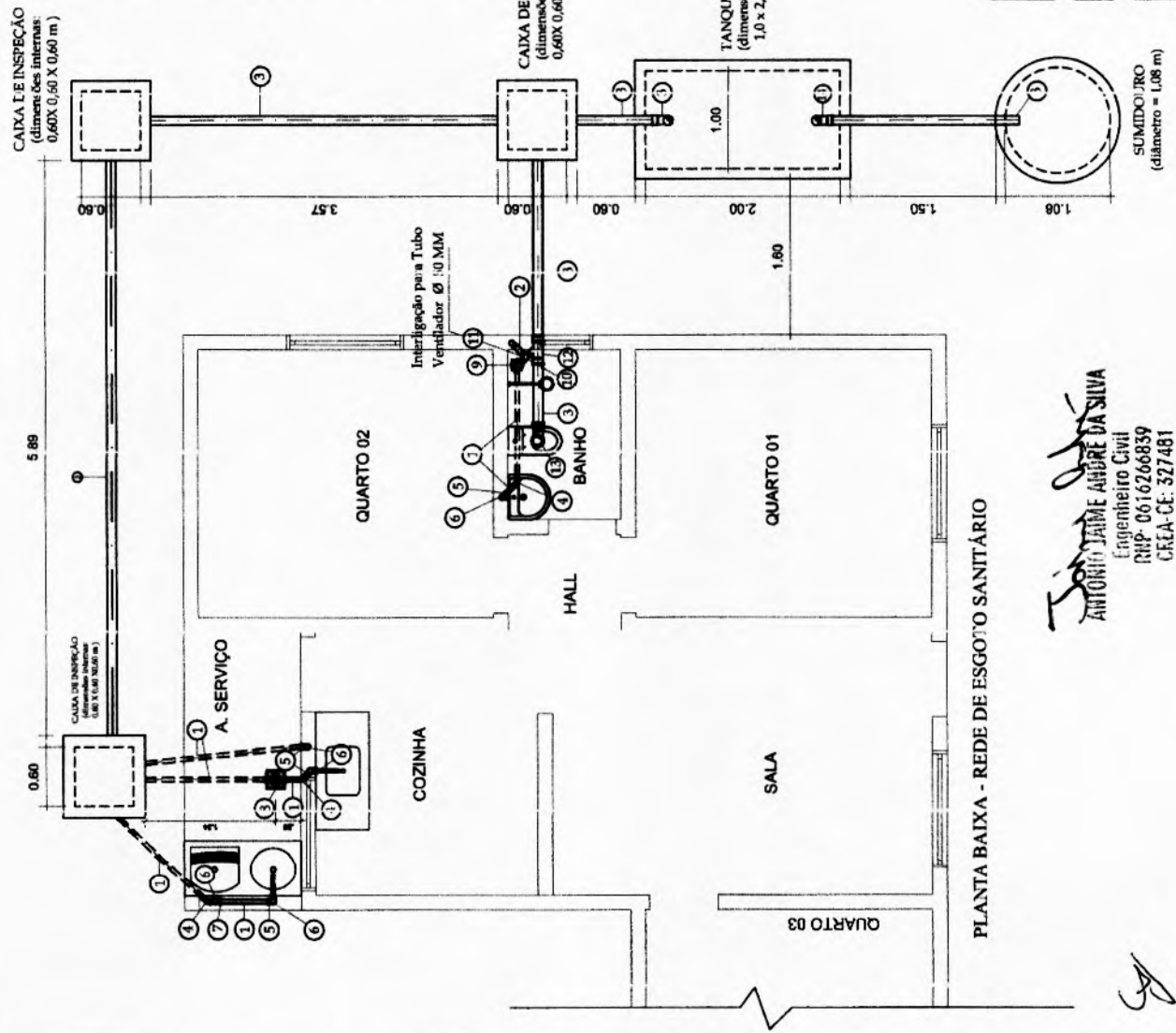

Obs.: As cotas prevalecem sobre o desenho.

TÍTULO	DATA	ESCALA
MELHORIA HABITACIONAL PARA CONTROLE DA DORÇENÇA DE CHAGAS - MHC/DCh - 3 QUARTOS		Sem escala
PROJETO	RESPONSÁVEL TÉCNICO	
COMPLEMENTAR - REDE DE ESGOTO SANITÁRIO	NOME:	
LOCAL DA OBRA	CREA/CAU	
	ASS:	
		529
		PRATELA 3/3
		PREFEITURA MUNICIPAL DE

ANTÔNIO JAIME ANDRÉ DA SILVA
Engenheiro Civil
RNP: 0616266839
CREA-CE: 327481

AS



Item nº	Descrição	Unid.	Quant.
RELAÇÃO DE MATERIAIS - HABITAÇÃO 03 QUARTOS			
01	ELETRODUTO FLEXÍVEL CORRUCADO, PVC, DN 25 MM (3/4")	m	91,05
02	CABO DE COBRE FLEXÍVEL ISOLADO, 1,5 MM², ANTI-CHAMA, 450/750V	m	143,54
03	CABO DE COBRE FLEXÍVEL ISOLADO, 2,5 MM², ANTI-CHAMA, 450/750V	m	276,05
04	CABO DE COBRE FLEXÍVEL ISOLADO, 6 MM², ANTI-CHAMA 150/750V	m	16,50
05	CAIXA RETANGULAR 4" X 2" ALT. A, PVC	UNID	1
06	CAIXA RETANGULAR 4" X 2" MÉDIA, PVC	UNID	11
07	CAIXA RETANGULAR 4" X 2" BAIXA, PVC	UNID	8
08	CAIXA OCTOGONAL 4" X 4", PVC	UNID	1
09	TOMADA BAIXA DE EMBUTIR (1 MÓDULO), 2P+T 10 A	UNID	8
10	TOMADA MÉDIA DE EMBUTIR (1 MÓDULO), 2P+T 10 A	UNID	4
11	TOMADA ALTA DE EMBUTIR (1 MÓDULO), 2P+T 20 A	UNID	1
12	INTERRUPTOR SIMPLES (1 MÓDULO), 10A / 250V	UNID	1
13	INTERRUPTOR SIMPLES (1 MÓDULO) COM 1 TOMADA DE EMBUTIR 2P+T 10 A	UNID	6
14	QUADRO DE DISTRIBUIÇÃO DE ENERGIA EM PVC, DE EMBUTIR PARA 6 DISJUNTORES	UNID	1
15	DISJUNTOR MONOPOLAR TIPO NEMA, CORRENTE NOMINAL DE 10 ATE 30A	UNID	3
16	DISJUNTOR MONOPOLAR TIPO NEMA, CORRENTE NOMINAL DE 35 ATE 50A	UNID	1
17	LAMPADA COMPACTA LED DE 11W, BASE E27	UNID	7

NOTA
 O limite de fornecimento, o tipo de fornecimento e os valores de tensão, assim como as especificações técnicas referentes à instalação do padrão de entrada de energia são informações que deverão ser fornecidas junto à conceção de energia local.
 Foi adotado o sistema monofásico: fase - neutro.

TÍTULO	DATA	ESCALA
MELHORIA HABITACIONAL PARA CONTROLE DA TENSÃO DE CHAGAS - MHDCCh - 3 QUARTOS		
PROJETO	RESPONSÁVEL TÉCNICO	
COMPLEMENTAR - ELÉTRICO	NOME	
LOCAL DA OBRA	CREA/CAI	
	ASS.	
PREFEITURA MUNICIPAL DE	PRANCHÁ 1/1	

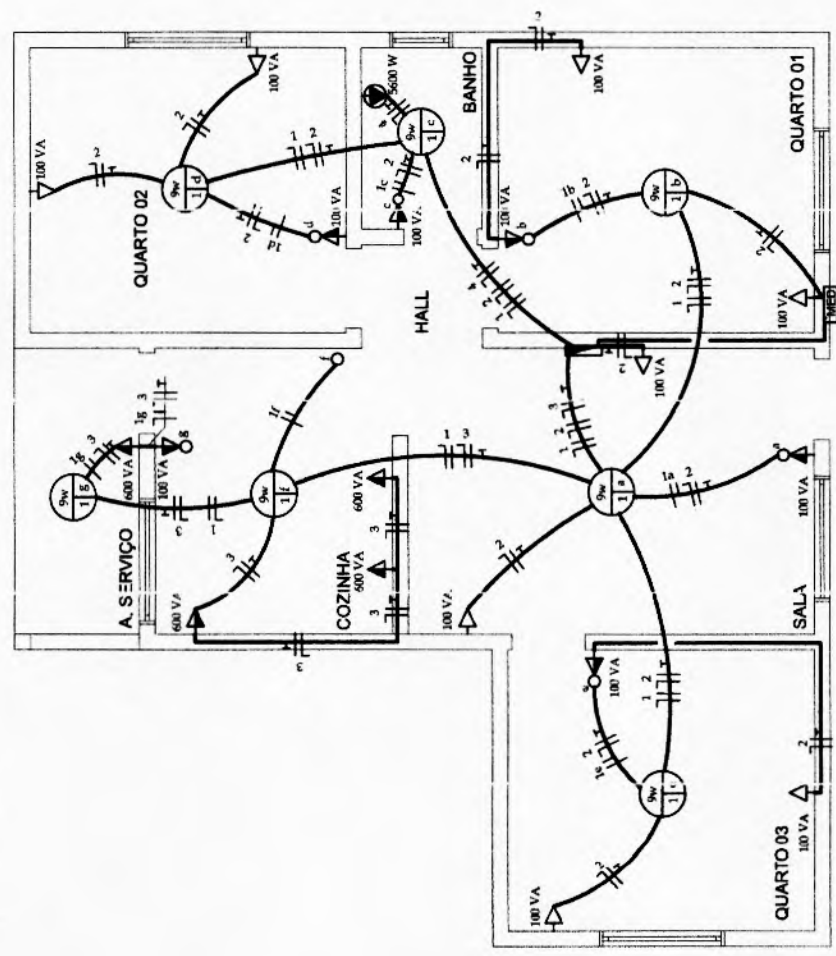

ANTONIO JAIME ANDRE DA SILVA
 Engenheiro Civil
 CRP-0616266839
 CREA-CE: 327481

CIRCUITOS	
ILUMINAÇÃO	01
TOMADAS	02
TOMADAS - COZINHA	03
CHUVEIRO	04

LEGENDA

- ▲ TOMADA DE USO GERAL BAIXA A 0,30M DO PISO ACABADO
- ▲ TOMADA DE USO GERAL MÉDIA A 1,30M DO PISO ACABADO
- ▲ TOMADA DE USO ESPECÍFICO ALTA A 2,00M DO PISO ACABADO
- INTERRUPTOR SIMPLES A 1,30M DO PISO ACABADO
- PONTO DE LUZ NO TETO
- QUADRO DE DISTRIBUIÇÃO GERAL EMBUTIDO NA PAREDE A 1,50M DO PISO ACABADO
- CAIXA PARA MEDIDOR DE ENERGIA
- FASE, NEUTRO, RETORNO E TERRA EMBUTIDOS NO ELETRODUTO
- ELETRODUTO EMBUTIDO NA PAREDE E NO TETO

Handwritten signature or initials.

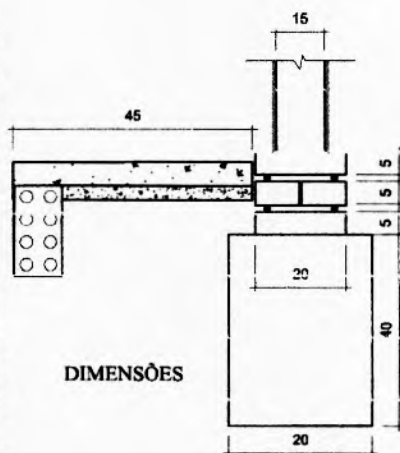
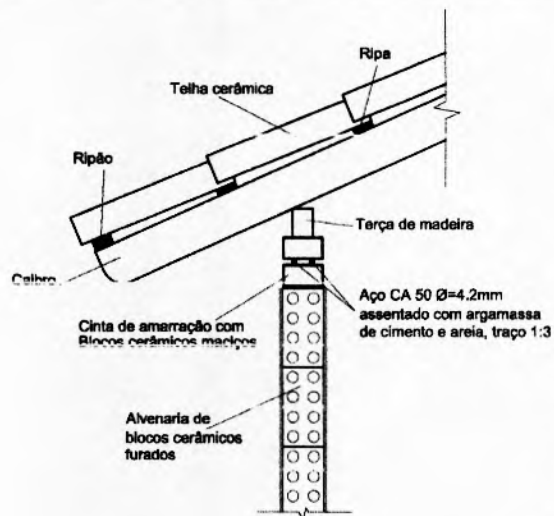

DIMENSÕES

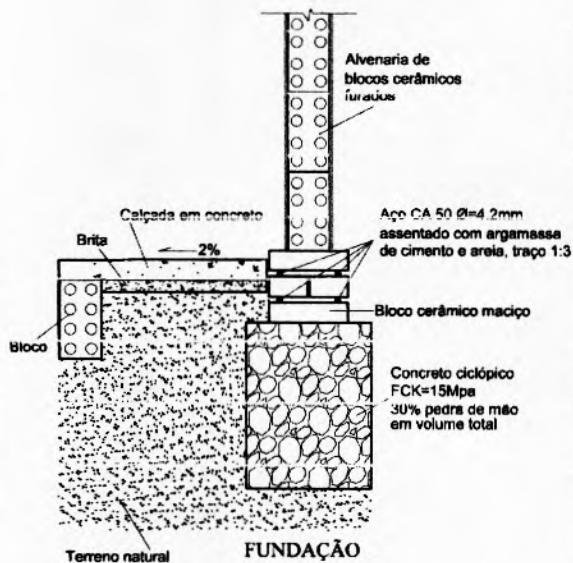

FUNDAÇÃO

Obs.: AS COTAS PREVALECEM SOBRE O DESENHO

TÍTULO MELHORIA HABITACIONAL PARA CONTROLE DE DOENÇA DE CHAGAS - MHCDCh	DATA	ESCALA Sem escala
PROJETO DETALHAMENTO - FUNDAÇÃO / CINTA DE AMARRAÇÃO	RESPONSÁVEL TÉCNICO	
LOCAL DA OBRA	NOME: _____	
PREFEITURA MUNICIPAL DE	CREACAU: _____	
	ASS: _____	
	PRANCHA 1/1	

Jaime André da Silva
ANTONIO JAIME ANDRE DA SILVA
Engenheiro Civil
RNP: 0616266839
LREA-CE: 327481

JD

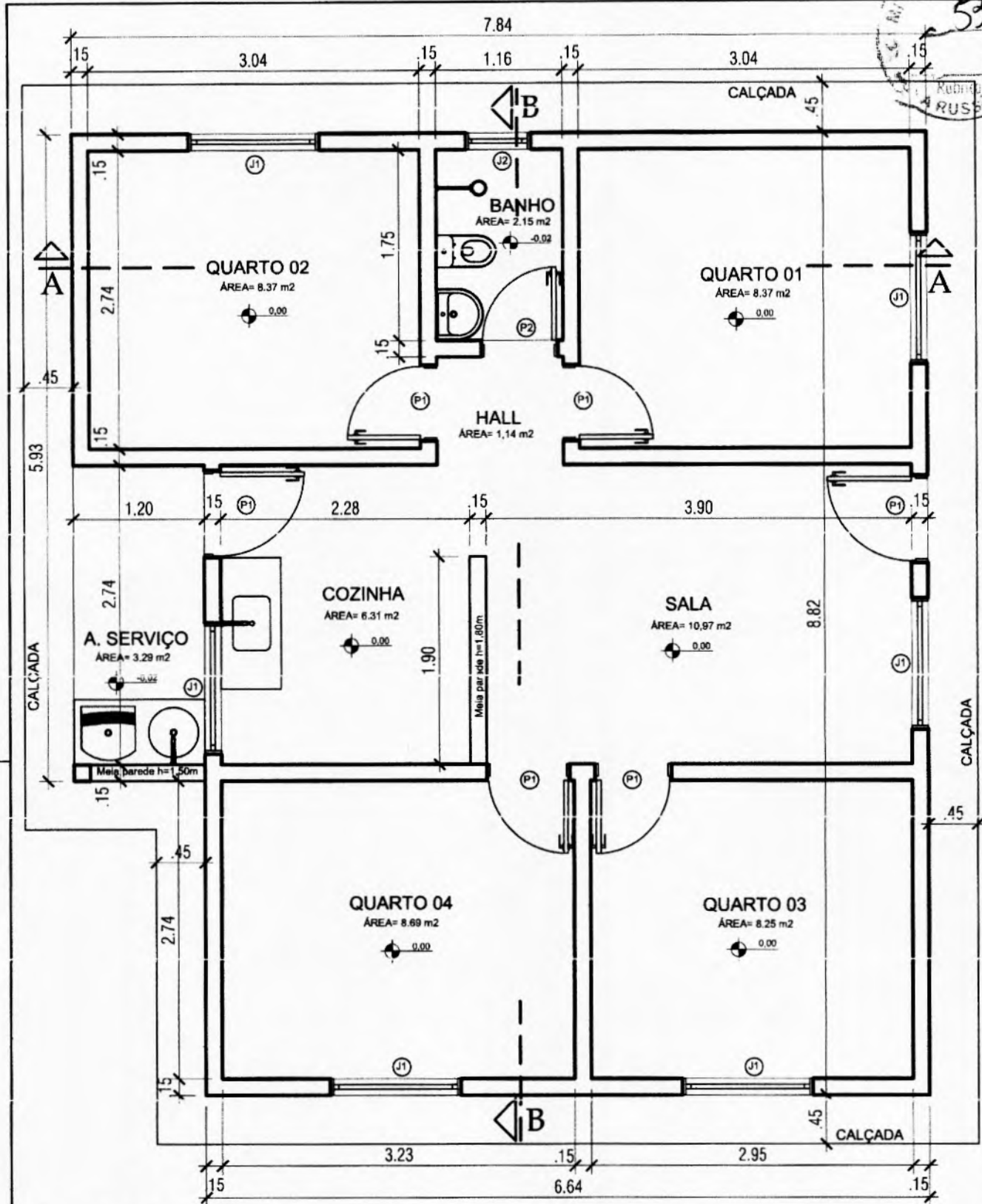

532
8
RUBRICA
RUSSO

ESQUADRIAS	
PORTAS	
P1	- Porta de 80x210cm
P2	- Porta de 70x210cm
JANELAS	
J1	- Janela de 120x100cm/h=110cm
J2	- Janela de 60x60cm/h=150cm

Jaime André
ANTONIO JAIME ANDRÉ DA SILVA
Engenheiro Civil
RNP 0616266839
CREA-CE: 327481

Planta baixa
A=65,67m² Esc.: 1/50



PROJETO MELHORIAS SANITÁRIAS HABITACIONAIS PARA O CONTROLE DA DOENÇA DE CHAGAS (MHCDCh)
HABITAÇÃO UNIFAMILIAR
PROJETO ARQUITETÔNICO 04 QUARTOS

FL.N°/N°FL. *A*
01/06

CONTEÚDO PLANTA BAIXA	DATA FEV.2020	ESCALA: INDICADA	VISTO:
--------------------------	------------------	---------------------	--------

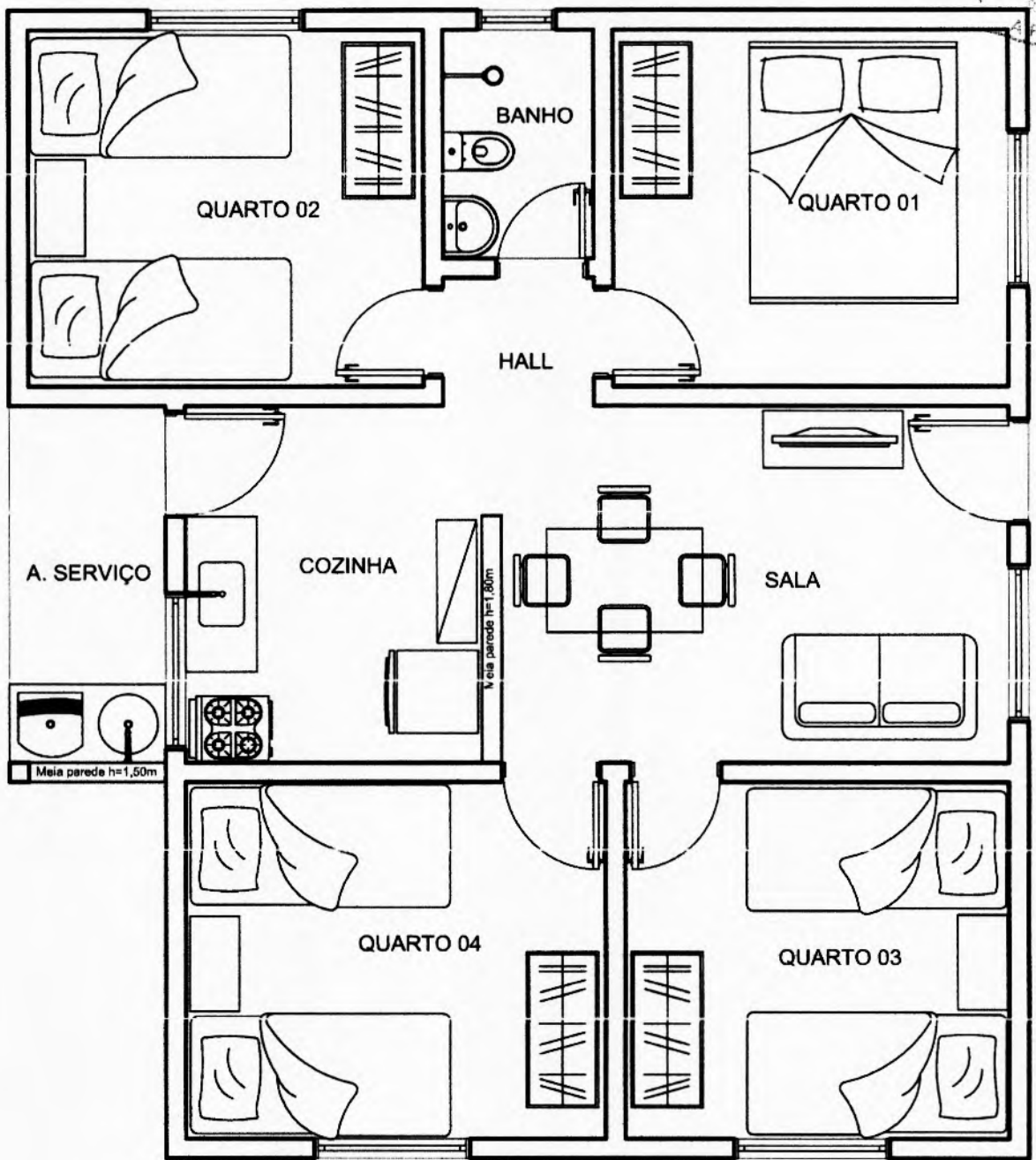

Jaime Andre da Silva
ANTONIO JAIME ANDRE DA SILVA
Engenheiro Civil
RNP: 0616266839
CREA-Ce: 327481

Layout

Esc.: 1/50



 MINISTÉRIO DA SAÚDE FUNDAÇÃO NACIONAL DE SAÚDE	PROJETO	MELHORIAS SANITÁRIAS HABITACIONAIS PARA O CONTROLE DA DOENÇA DE CHAGAS (MHCDCR)	FL.Nº/ NºFL.
	HABITAÇÃO UNIFAMILIAR PROJETO ARQUITETÔNICO 04 QUARTOS		02/06
CONTEÚDO	LAYOUT	DATA FEV.2020	ESCALA: INDICADA
			VISTO:

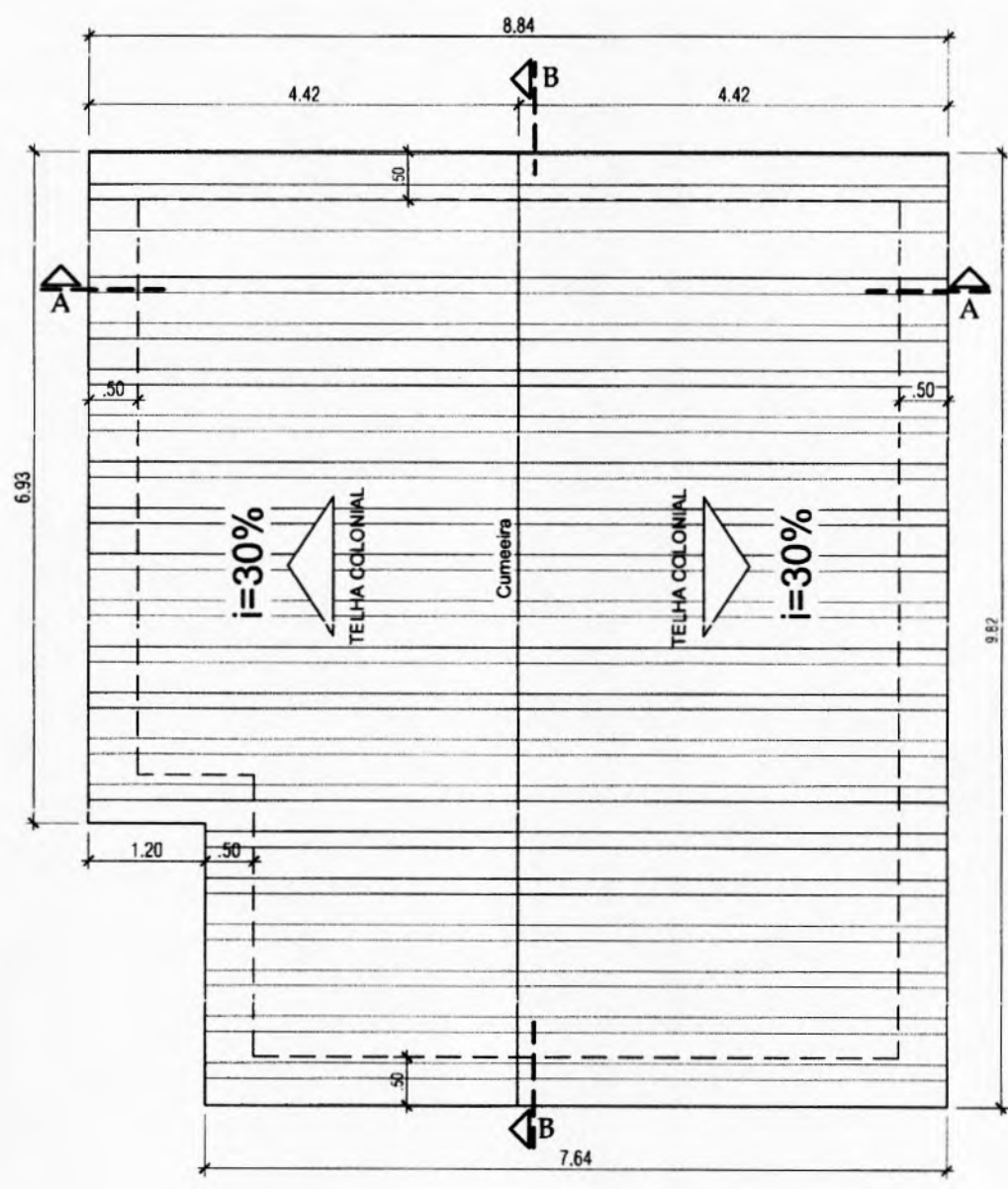

Planta de Cobertura

Esc.: 1/75

Antonio Jaime Andre da Silva
ANTONIO JAIME ANDRE DA SILVA
 Engenheiro Civil
 RNP: 0616266839
 CREA-Ci: 527481

JA

 FUNASA MINISTÉRIO DA SAÚDE FUNDAÇÃO NACIONAL DE SAÚDE	PROJETO MELHORIAS SANITÁRIAS HABITACIONAIS PARA O CONTROLE DA DOENÇA DE CHAGAS (MHCDCR) HABITAÇÃO UNIFAMILIAR PROJETO ARQUITETÔNICO 04 QUARTOS		FL.Nº/NºFL. 03/06
	CONTEÚDO PLANTA DE COBERTURA	DATA FEV.2020	ESCALA: INDICADA

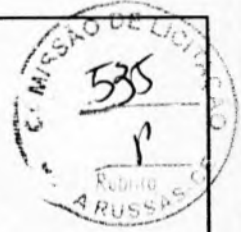

Fachada Lateral

Esc.: 1/50

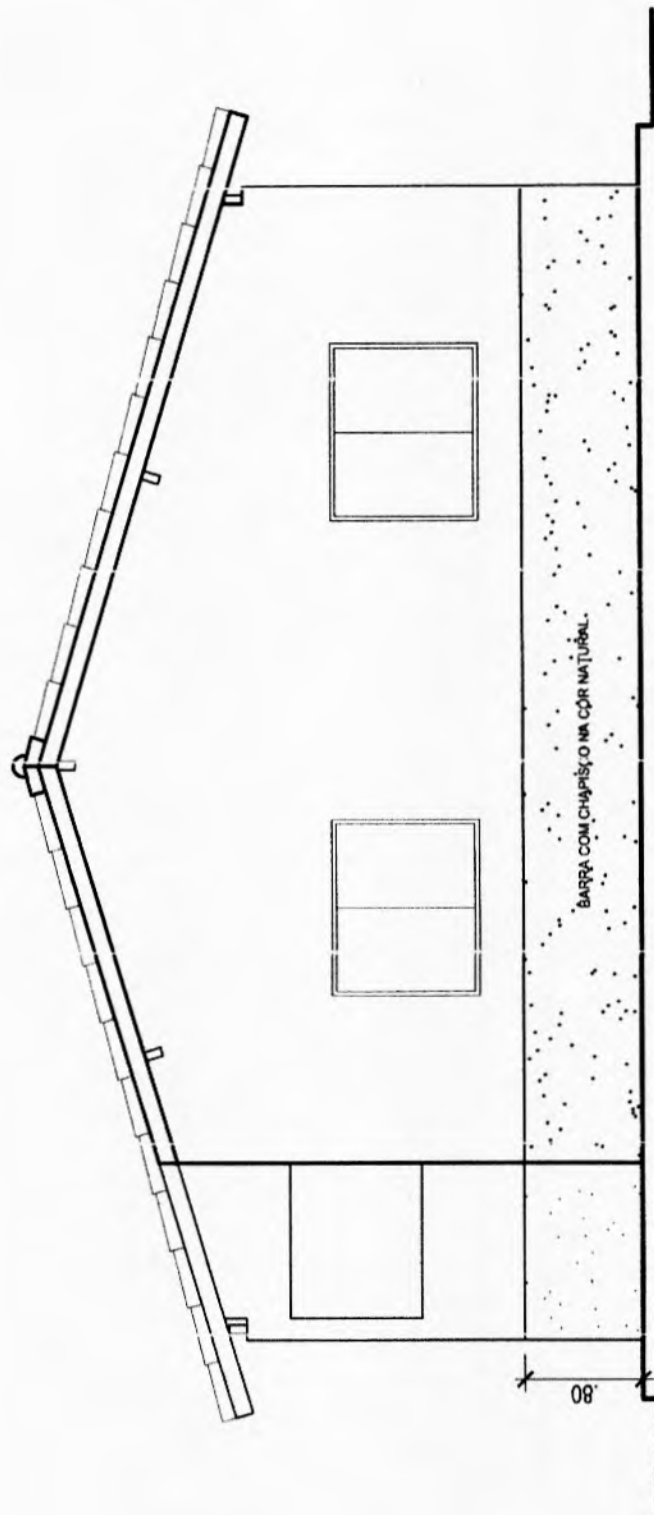

BARRA COM CHAPISCO NA CÔR NATURAL.

JA

Jaime André
ANTONIO JAIME ANDRE DA SILVA
Engenheiro Civil
RNP: 0616266839
CREA-Ce: 327481

 MINISTÉRIO DA SAÚDE FUNDAÇÃO NACIONAL DE SAÚDE	PROJETO	MELHORIAS SANITÁRIAS HABITACIONAIS PARA O CONTROLE DA DOENÇA DE CHAGAS (MHCDC)	FL.Nº/ Nº.FL.
	HABITAÇÃO UNIFAMILIAR PROJETO ARQUITETÔNICO 04 QUARTOS		04/06
CONTEÚDO	DATA	ESCALA:	VISTO:
FACHADA	FEV.2020	INDICADA	



Corte AA

Esc.: 1/50

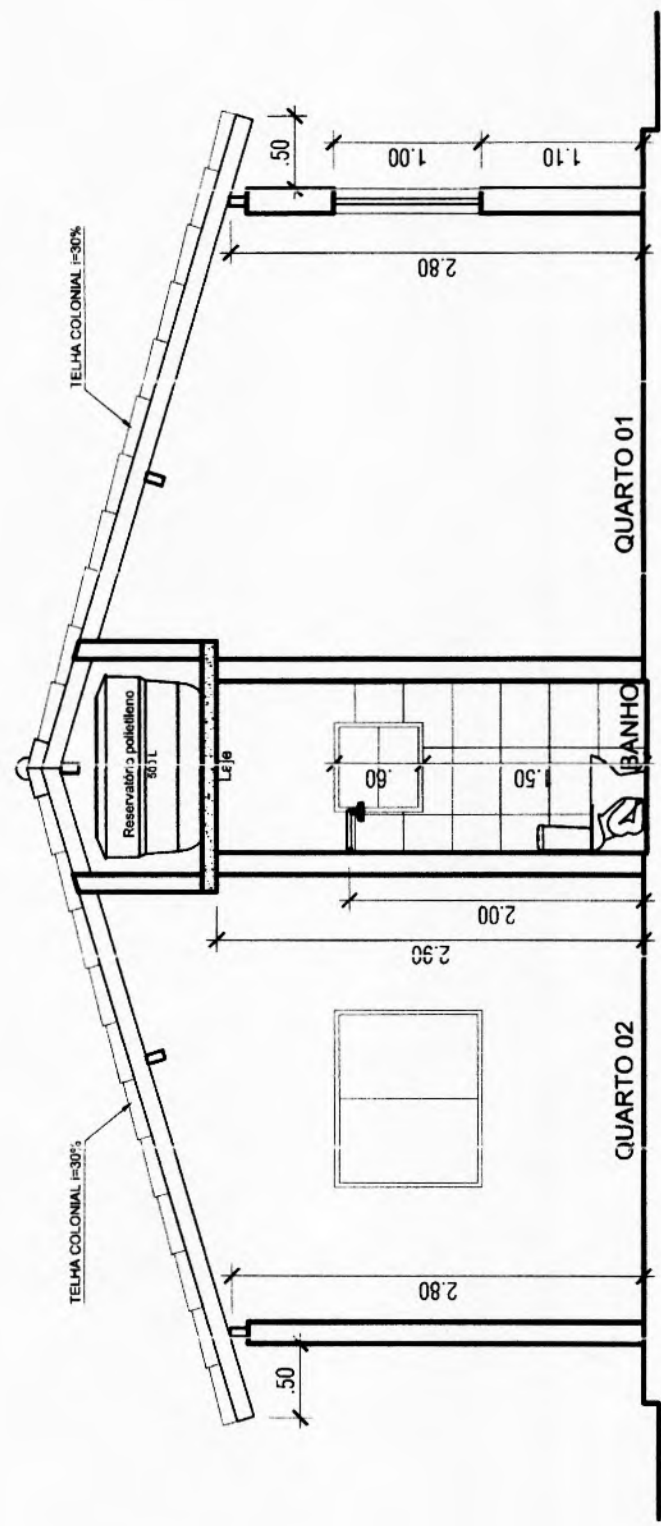

AA

João André
ANTONIO JAIME ANDRÉ DA SILVA
 Engenheiro Civil
 RNP: 0616266839
 CREA-Ce: 527481



PROJETO	MELHORIAS SANITÁRIAS HABITACIONAIS PARA O CONTROLE DA DOENÇA DE CHAGAS (MHCDC);	FL.Nº/ NºFL.
HABITAÇÃO UNIFAMILIAR		
PROJETO ARQUITETÔNICO 04 QUARTOS		05/06
CONTEÚDO	DATA	ESCALA:
CORTE AA	FEV.2020	INDICADA
		VISTO:

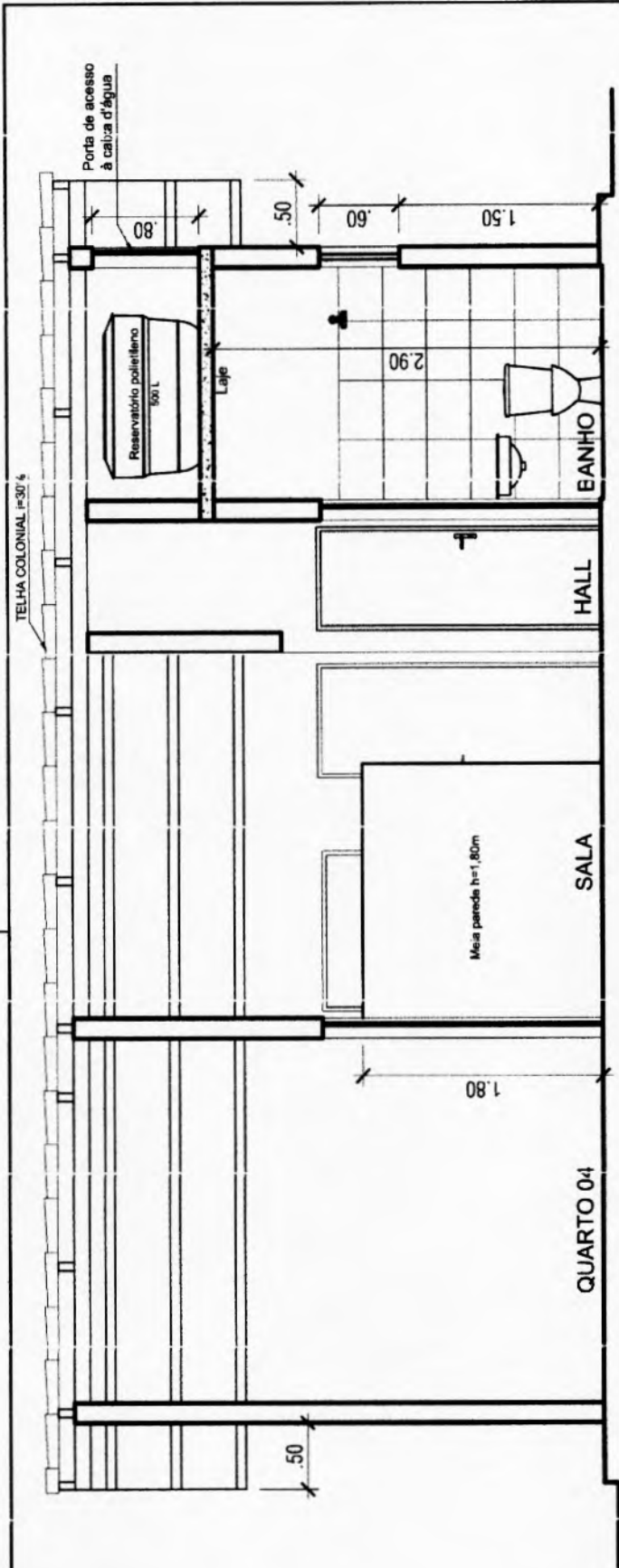

Corte BB Esc.: 1/50

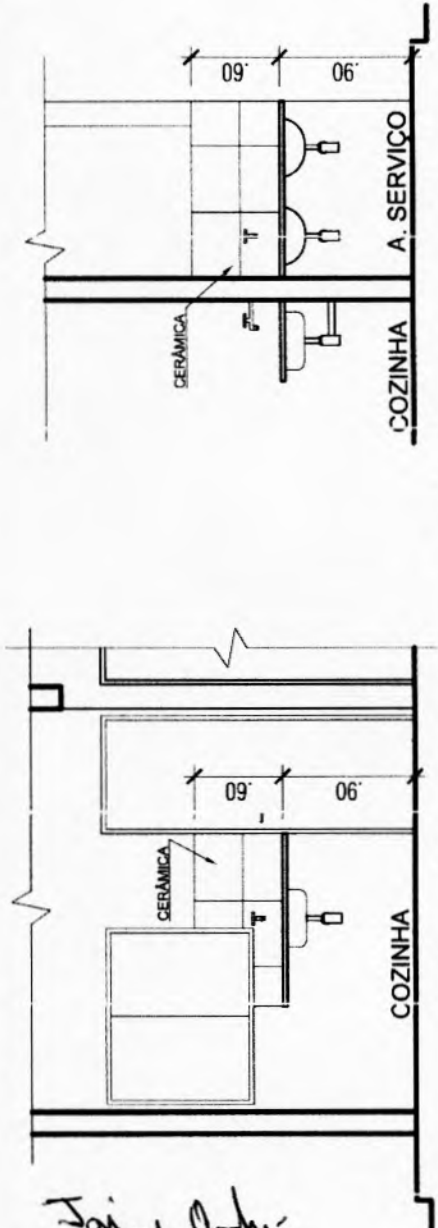

Dets. painel cerâmico cozinha e serviço Esc.: 1/50

Jaime André
ANTÔNIO JAIME ANDRÉ DA SILVA
 Engenheiro Civil
 RNP: 0616266839
 CREA-Ce: 327481

 FUNASA MINISTÉRIO DA SAÚDE FUNDAÇÃO NACIONAL DE SAÚDE	PROJETO MELHORIAS SANITÁRIAS HABITACIONAIS PARA O CONTROLE DA DOENÇA DE CHAGAS (MHCDCR)	FL.N°/N°FL. 06/06
	HABITAÇÃO UNIFAMILIAR PROJETO ARQUITETÔNICO 04 QUARTOS	
CONTEÚDO CORTE BB e DETALHES	DATA FEV.2020	ESCALA: INDICADA
VISTO:		

RELACIONAMENTO DE MATERIAIS - HABITAÇÃO 04 QUARTOS			
Item nº	Descrição	Unidade	Quantidade
01	TUBO, PVC, SOLDÁVEL, DN 25MM	m	20,97
02	TUBO, PVC, SOLDÁVEL, DN 32MM	m	3,75
03	JOELHO 90 GRAUS, PVC, SOLDÁVEL, DN 25MM	und	10
04	JOELHO 90 GRAUS, PVC, SOLDÁVEL, DN 32MM	und	4
05	JOELHO 90 GRAUS COM BUCHA DE LATAO, PVC, SOLDÁVEL, DN 25MM X 3/4"	und	6
06	TEL. PVC, SOLDÁVEL, DN 25MM	und	4
07	TE DE REDUÇÃO, PVC, SOLDÁVEL, DN 32MM X 25MM	und	1
08	KIT DE REGISTRO DE PERSAO BRUTO DE LATAO 3/4"	und	1
09	REGISTRO DE ESFERA, PVC, SOLDÁVEL, DN 32MM	und	1
10	KIT DE REGISTRO DE GAVETA BRUTO, LATAO, ROSCÁVEL, 3/4"	und	2
11	ADAPTADOR COM FLANGE E ANEL DE VEDAÇÃO, PVC, SOLDÁVEL, DN 32 MM X 1"	und	2
12	ADAPTADOR COM FLANGE E ANEL DE VEDAÇÃO, PVC, SOLDÁVEL, DN 25 MM X 3/4"	und	1
13	CADA 17 ÁGUA EM PO JETILENO, 500 LITROS	und	1
14	TORNEIRA DE BOMBA, ROSCÁVEL, 3/4"	und	1

LEGENDA	
	REGISTRO DE GAVETA
	REGISTRO DE PRESSÃO
	VÁLVULA DE ESFERA
	CHUVEIRO
	VASO SANITÁRIO
	LAVATÓRIO
	PIA DE COZINHA
	MÁQUINA DE LAVAR LOUÇA
	TANQUE DE LAVAR LOUÇA

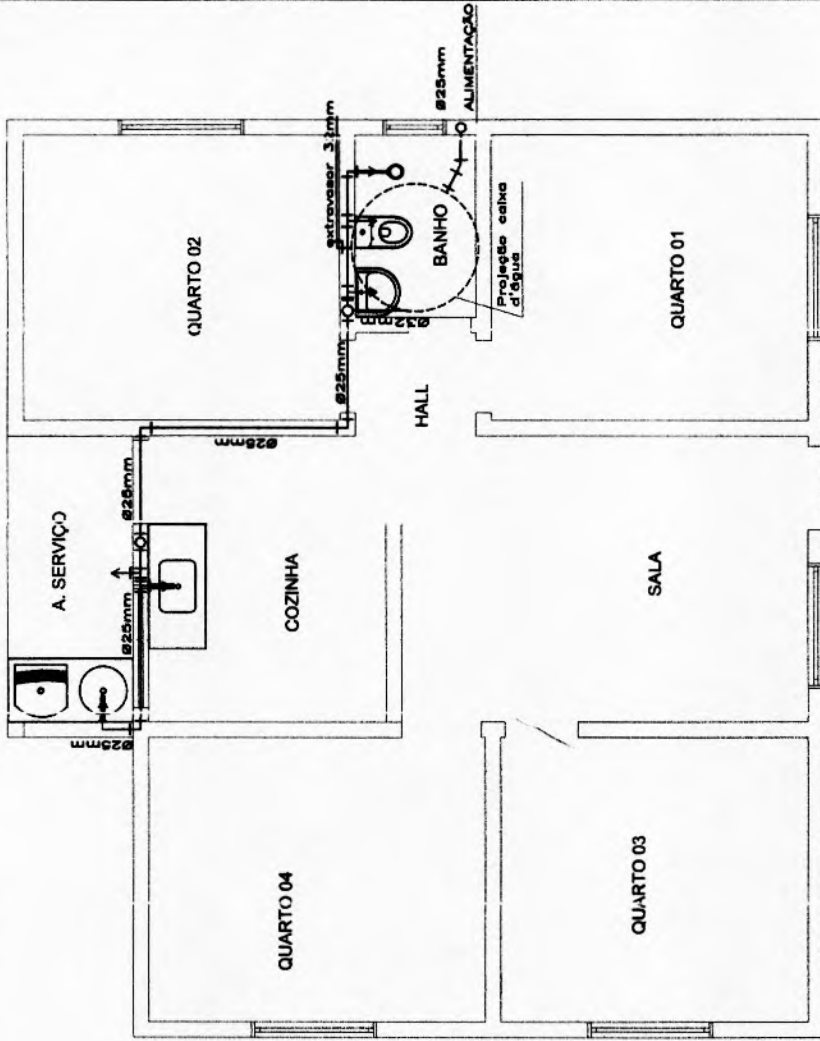

PLANTA BAIXA - REDE DE ÁGUA FRIA



TÍTULO	ESCALA
MELHORIA HABITACIONAL PARA CONTROLE DA DORRÊNCIA DE CHAGAS - MHCDCh - 4 QUARTOS	Sem escala
PROJETO	RESPONSÁVEL TÉCNICO
COMPLEMENTAR - HIDRÁULICO	NOME:
LOCAL DA OBRA	CRECAU:
	ASS:
PREFEITURA MUNICIPAL DE	PRANCHA 1/3

Antônio Jaime Andre da Silva
ANTÔNIO JAIME ANDRE DA SILVA
 Engenheiro Civil
 RNP: 0616266839
 CREA-CE: 571481

RS

RELACÃO DE MATERIAIS - HABITACÃO 04 QUARTOS

Item nº	Descrição	Unidade	Quantidade
01	TUBO, PVC, SOLDÁVEL, DN 25 MM	m	20,97
02	TUBO, PVC, SOLDÁVEL, DN 32 MM	m	3,75
03	JOELHO 90 GRAUS, PVC, SOLDÁVEL, DN 25MM	und	10
04	JOELHO 90 GRAUS, PVC, SOLDÁVEL, DN 32MM	und	4
05	JOELHO 90 GRAUS COM BUCHA DE LATÃO, PVC, SOLDÁVEL, DN 25MM X 3/4"	und	6
06	TE, PVC, SOLDÁVEL, DN 25MM	und	4
07	TE DE REDUÇÃO, PVC, SOLDÁVEL, DN 25MM X 25MM	und	1
08	KIT DE REGISTRO DE PRESSÃO BRUTO DE LATÃO 3/4"	und	1
09	REGISTRO DE ESFERA, PVC, SOLDÁVEL, DN 32 MM	und	1
10	KIT DE REGISTRO DE GAVETA BRUTO, LATÃO, ROSCÁVEL 3/4"	und	2
11	ADAPTADOR COM FLANGE E ANEL DE VEDAÇÃO, PVC, SOLDÁVEL, DN 32 MM X 1"	und	2
12	ADAPTADOR COM FLANGE E ANEL DE VEDAÇÃO, PVC, SOLDÁVEL, DN 25 MM X 3/4"	und	1
13	CAIXA D'ÁGUA EM POLIETILENO, 500 LITROS	und	1
14	TORNEIRA DE BOMBA, ROSCÁVEL, 3/4"	und	1

LEGENDA	
	REGISTRO DE GAVETA
	REGISTRO DE PRESSÃO
	VÁLVULA DE ESFERA
	CHUVEIRO
	VASO SANITÁRIO
	LAVATÓRIO
	PIA DE COZINHA
	MÁQUINA DE LAVAR ROUPA
	TANQUE DE LAVAR ROUPA

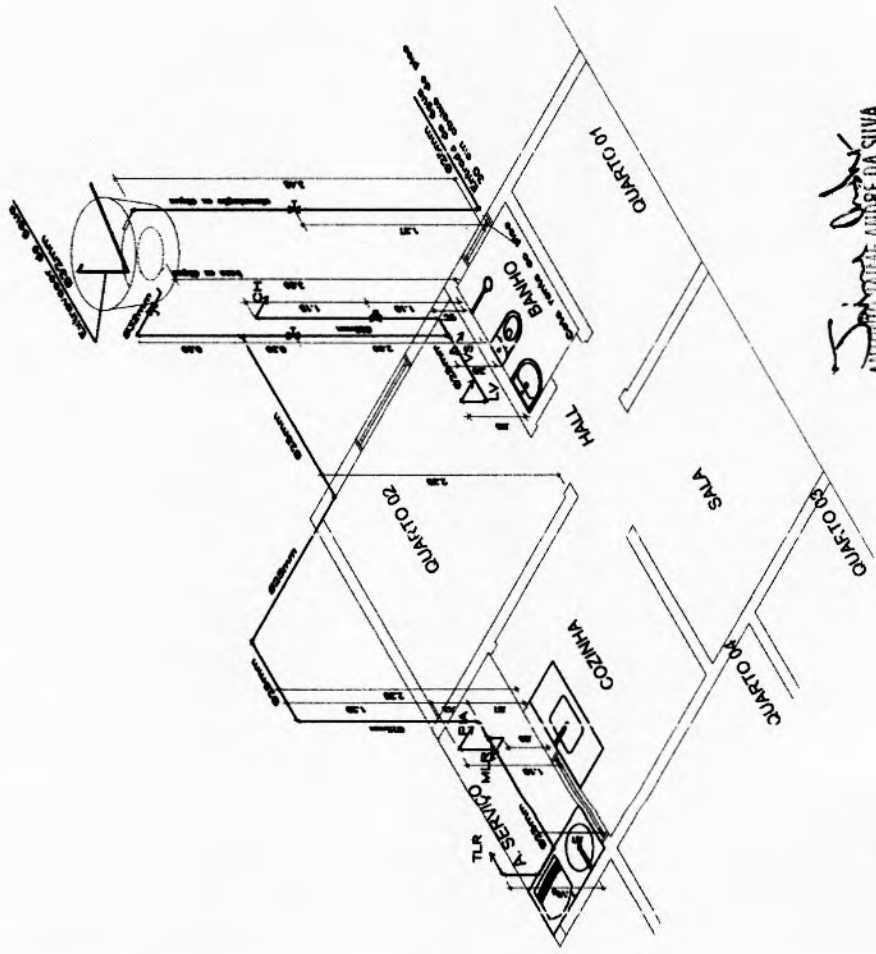

Obs.: As cotas prevalecem sobre o desenho.

TÍTULO	DATA	ESCALA
MELHORIA HABITACIONAL PARA CONTROLE DA DOENÇA DE CHAGAS - MHCIDCh - 4 QUARTOS		Sem escala
PROJETO	RESPONSÁVEL TÉCNICO	
COMPLEMENTAR - PLANTA ISOMÉTRICA	NOME:	
LOCAL DA OBRA	CREACAU:	
	ASS:	
PREFEITURA MUNICIPAL DE	PRANCHA 2/3	

ANTONIO JAIRO ANDRE DA SILVA
 Engenheiro Civil
 RUP: 0616266839
 CREA-CE: 327481

AS

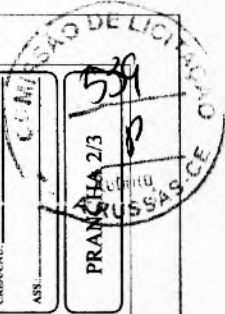

RELAÇÃO DE MATERIAIS - HABITAÇÃO 04 QUARTO		
Item	Descrição	Unid. Quant.
01	TUBO PVC, SÉRIE NORMAL, ESCOTO PREDIAL, DN 40 MM	m 9,29
02	TL 90 PVC, SÉRIE NORMAL, ESCOTO PREDIAL, DN 50 MM	m 4,05
03	TL 90 PVC, SÉRIE NORMAL, ESCOTO PREDIAL, DN 100 MM	m 15,10
04	JOELHO 45°, PVC, SÉRIE NORMAL, ESCOTO PREDIAL, DN 40 MM, JUNTA SOLDÁVEL	und 3
05	CURVA CURTA 90°, PVC, SÉRIE NORMAL, ESCOTO PREDIAL, DN 40 MM, JUNTA SOLDÁVEL	und 4
06	JOELHO 90°, PVC, SÉRIE NORMAL, ESCOTO PREDIAL, DN 40 MM, JUNTA SOLDÁVEL	und 5
07	TE PVC, SÉRIE NORMAL, ESCOTO PREDIAL, DN 40 X 40 MM, JUNTA SOLDÁVEL	und 1
08	CADA DE CORDURA PROTETORA (C/ PACIDADE 19 L), CIRCULAR, EM PVC	und 1
09	CADA SIFONADA, PVC, DN 100 X 107 X 50 MM, JUNTA ELÁSTICA	und 1
10	TE PVC, SÉRIE NORMAL, ESCOTO PREDIAL, DN 90 X 50 MM, JUNTA ELÁSTICA	und 1
11	JOELHO 90° GRAUS, PVC, SÉRIE NORMAL, ESCOTO PREDIAL, DN 50 M.M, JUNTA ELÁSTICA	und 2
12	JUNÇÃO SIMPLES, PVC, SÉRIE NORMAL, ESCOTO PREDIAL, DN 100 X 100 MM, JUNTA ELÁSTICA	und 1
13	CURVA LONGA 90° GRAUS, PVC, SÉRIE NORMAL, ESCOTO PREDIAL, DN 100 MM, JUNTA ELÁSTICA	und 1
14	TE PVC, SÉRIE NORMAL, ESCOTO PREDIAL, DN 100 X 100 MM, JUNTA ELÁSTICA (tanque séptico)	und 2

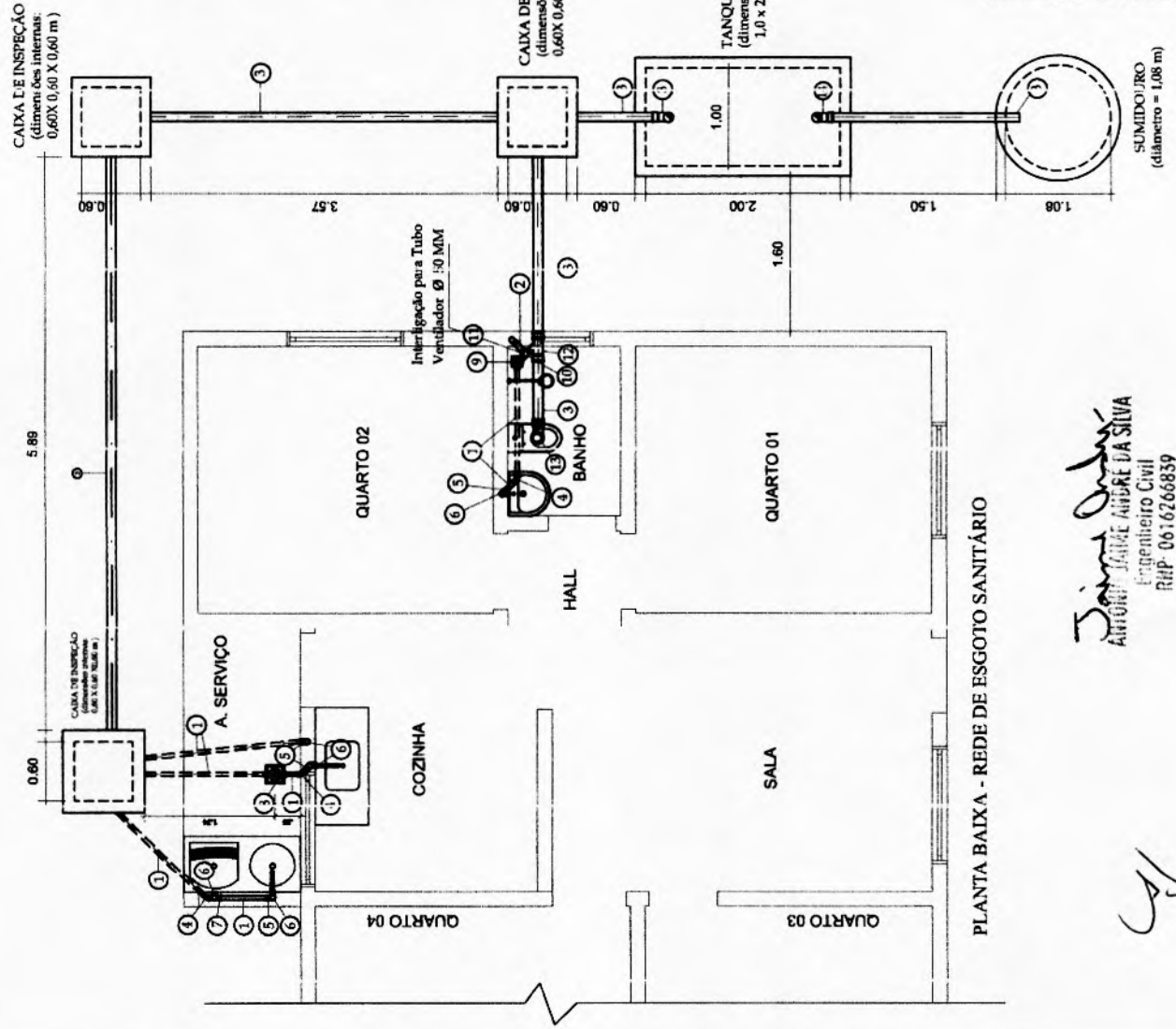

Obs.: As cotas prevalecem sobre o desenho.

TÍTULO	DATA	ESCALA
MELHORIA HABITACIONAL PARA CONTROLE DA DOENÇA DE CHAGAS - MHCDCh - 4 QUARTOS		Sem escala
PROJETO	RESPONSÁVEL TÉCNICO	
COMPLEMENTAR - REDE DE ESGOTO SANITÁRIO	NOME:	
LOCAL DA OBRA	CRECAU:	
	ASS:	
PREFEITURA MUNICIPAL DE	PRANGHA 3/3	

Saint André
 Antônio José André da Silva
 Engenheiro Civil
 RHP: 0616266839
 CREA-CE: 527481

AS



Item nº	Descrição	Unid.	Quant.
01	ELETRODUTO FLEXÍVEL CORRUC. ADO. PVC, DN 25 MM (3/4")	m	109,60
02	CABO DE COBRE FLEXÍVEL ISOLADO, 1,5 MM², ANTI-CHAMA, 450/750V	m	166,57
03	CABO DE COBRE FLEXÍVEL ISOLADO, 2,5 MM², ANTI-CHAMA, 450/750V	m	331,70
04	CABO DE COBRE FLEXÍVEL ISOLADO, 6 MM², ANTI-CHAMA 650/750V	m	16,50
05	CAIXA RETANGULAR 4" X 2" ALT. A, PVC	UNID	1
06	CAIXA RETANGULAR 4" X 2" MÉDIA, PVC	UNID	12
07	CAIXA RETANGULAR 4" X 2" BAIXA, PVC	UNID	10
08	CAIXA OCTOGONAL 4" X 4", PVC	UNID	1
09	TOMADA BAIXA DE EMBUTIR (1 MÓDULO), 2P+T 10 A	UNID	10
10	TOMADA MÉDIA DE EMBUTIR (1 MÓDULO), 2P+T 10 A	UNID	4
11	TOMADA ALTA DE EMBUTIR (1 MÓDULO), 2P+T 20 A	UNID	1
12	INTERRUPTOR SIMPLES (1 MÓDULO), 10A/250V	UNID	1
13	INTERRUPTOR SIMPLES (1 MÓDULO) COM 1 TOMADA DE EMBUTIR 2P+T 10 A	UNID	7
14	QUADRO DE DISTRIBUIÇÃO DE ENERGIA EM PVC, DE EMBUTIR PARA 6 DISJUNTORES	UNID	1
15	DISJUNTOR MONOPOLAR TIPO NEMA, CORRENTE NOMINAL DE 10 ATÉ 30A	UNID	3
16	DISJUNTOR MONOPOLAR TIPO NEMA, CORRENTE NOMINAL DE 35 ATÉ 50A	UNID	1
17	LAMPADA COMPACTA LED DE 10W, BASE E27	UNID	8

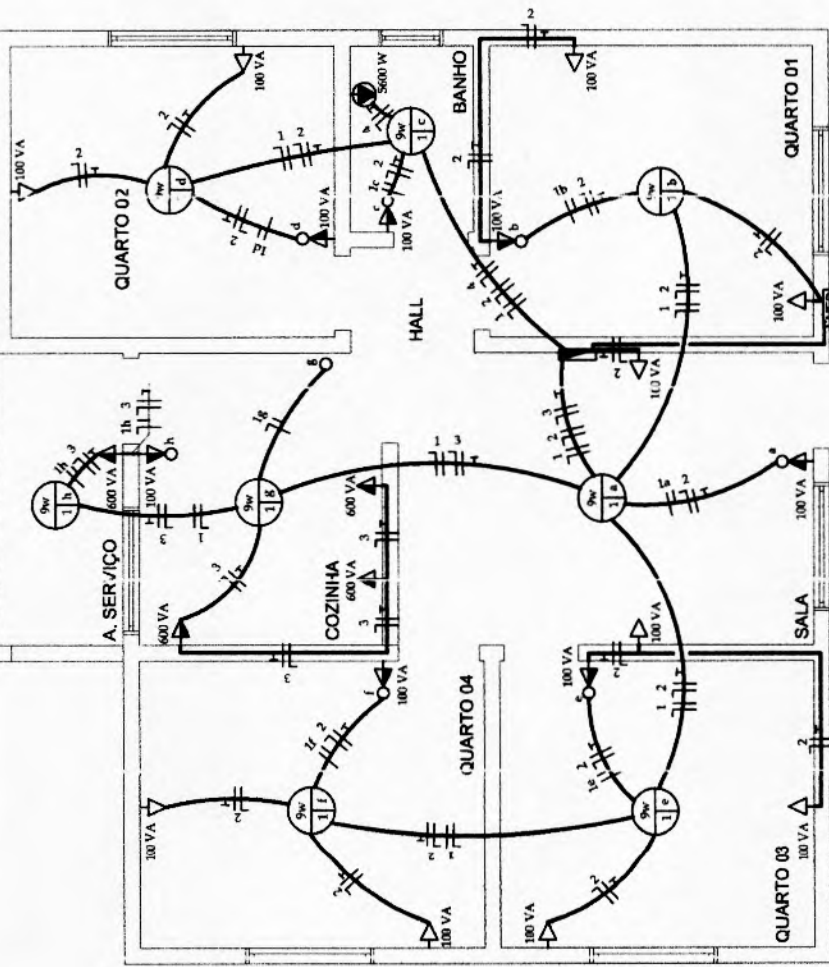

NOTA
 O limite de fornecimento, o tipo de fornecimento e os valores de tensão, assim como as especificações técnicas referentes à instalação do padrão de entrada são informações que deverão ser fornecidas junto à concessionária de energia local.
 Foi adotado o sistema monofásico: fase - neutro.

CIRCUITOS	01	02	03	04
ILUMINAÇÃO				
TOMADAS				
TOMADAS - COZINHA				
CHUVEIRO				

ANTÔNIO JAIME ANDRE DA SILVA
 Engenheiro Civil
 RHP: 0616266839
 CREA-CE: 527481

LEGENDA

- TOMADA DE USO GERAL BAIXA A 0,30 M DO PISO ACABADO
- TOMADA DE USO GERAL MÉDIA A 1,30M DO PISO ACABADO
- TOMADA DE USO ESPECÍFICO ALTA A 2,00M DO PISO ACABADO
- INTERRUPTOR SIMPLES A 1,30M DO PISO ACABADO
- PONTO DE LIZ NO TETO
- QUADRO DE DISTRIBUIÇÃO GERAL EMBUTIDO NA PAREDE A 1,30M DO PISO ACABADO
- CAIXA PARA MEDIDOR DE ENERGIA
- FIO: FASE, A TUBO, RETORNO E TERRA, EM TUBOS NO ELETRODUTO
- ELETRODUTO EMBUTIDO NA PAREDE E NO TETO



TÍTULO
 MELHORIA HABITACIONAL PARA CONTROLE DA COENÇA DE CHAGAS - MHCdCh - 4 QUARTOS

PROJETO
 COMPLEMENTAR - ELÉTRICO

LOCAL DA OBRA
 PREFEITURA MUNICIPAL DE

DATA _____ **ESCALA** _____

RESPONSÁVEL TÉCNICO
 NOME: _____
 CREA/CAU: _____
 ASS: _____

PRONTO PARA
 ASSINATURA: _____
 RUBRICA: _____



Handwritten signature or mark.

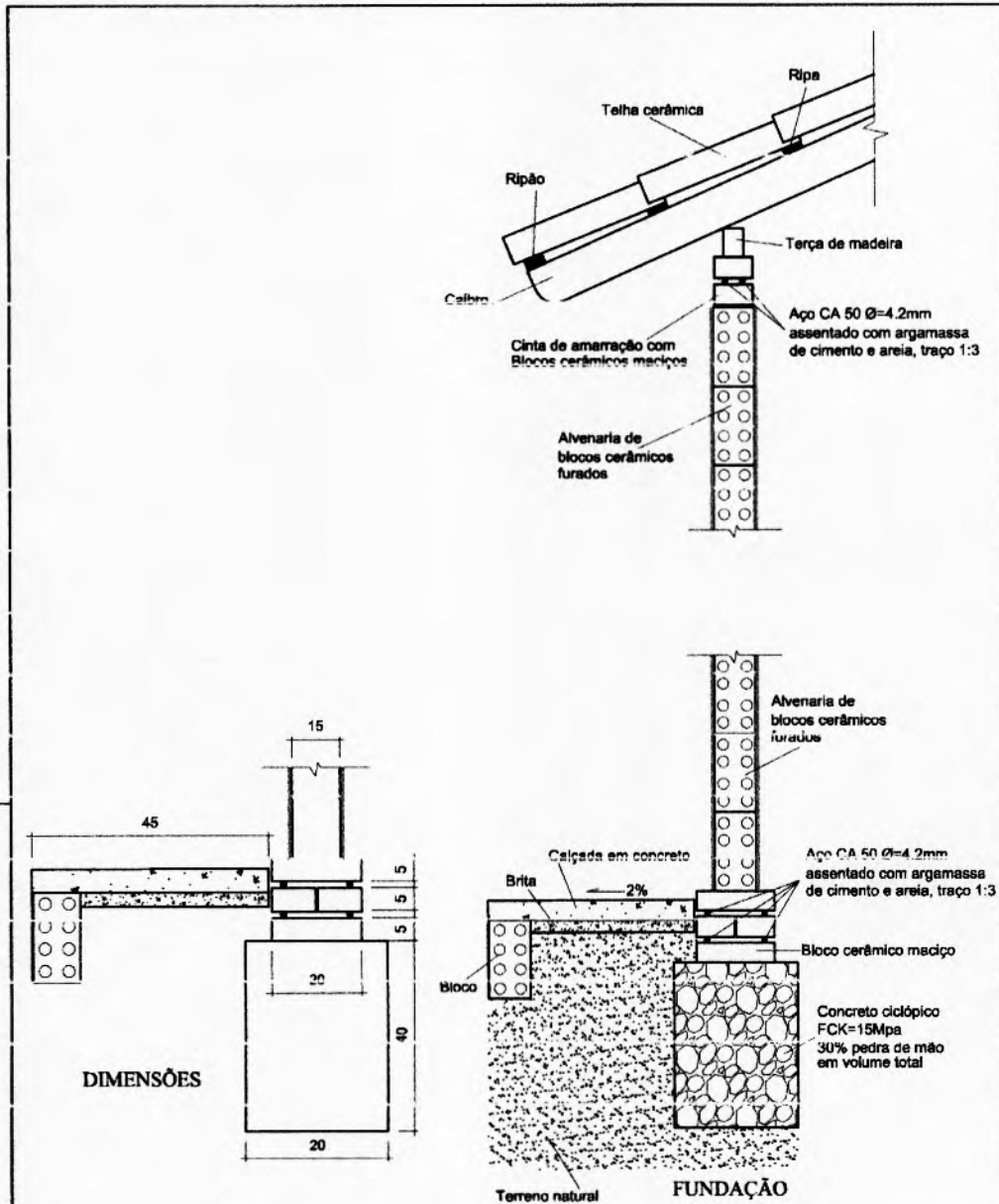

Obs.: AS COTAS PREVALECEM SOBRE O DESENHO

TÍTULO MELHORIA HABITACIONAL PARA CONTROLE DE DOENÇA DE CHAGAS - MHCDC _h	DATA	ESCALA Sem escala
PROJETO DETALHAMENTO - FUNDAÇÃO / CINTA DE AMARRAÇÃO	RESPONSÁVEL TÉCNICO	
LOCAL DA OBRA	NOME: _____	
PREFEITURA MUNICIPAL DE	CREA/CAU: _____	
	ASS: _____	
	PRANCHIA 1/1	

Jaime André da Silva
ANTONIO JAIME ANDRE DA SILVA
Engenheiro Civil
RHP: 0616266839
CREA-CE: 327481

JA