

## TABELA DE ENCARGOS SOCIAIS

	OBRA:	Construção de Centro de Eventos no Município de Nova Russas/CE.	DATA : 20/06/2023	BDI : 24,52%																															
	DESCRIÇÃO:	Construção de Centro de eventos no Município de Nova Russas/CE.	<table border="1" style="width: 100%; border-collapse: collapse;"> <tr> <th style="width: 15%;">FONTE</th> <th style="width: 15%;">VERSÃO</th> <th style="width: 15%;">HORA</th> <th style="width: 15%;">MES</th> <th style="width: 15%;">REF</th> </tr> <tr> <td>SBC</td> <td>2023/03 - Fortaleza</td> <td>113,90%</td> <td>-</td> <td>03/2023</td> </tr> <tr> <td>SEINFRA</td> <td>027.1 COM DESONERAÇÃO</td> <td>83,85%</td> <td>47,76%</td> <td>05/2021</td> </tr> <tr> <td>SICRO</td> <td>2023/01</td> <td>-</td> <td>-</td> <td>04/2023</td> </tr> <tr> <td>SINAPI</td> <td>2023/03 COM DESONERAÇÃO</td> <td>84,44%</td> <td>47,48%</td> <td>04/2023</td> </tr> <tr> <td>Composição</td> <td>PRÓPRIA</td> <td>0,00%</td> <td>0,00%</td> <td></td> </tr> </table>	FONTE	VERSÃO	HORA	MES	REF	SBC	2023/03 - Fortaleza	113,90%	-	03/2023	SEINFRA	027.1 COM DESONERAÇÃO	83,85%	47,76%	05/2021	SICRO	2023/01	-	-	04/2023	SINAPI	2023/03 COM DESONERAÇÃO	84,44%	47,48%	04/2023	Composição	PRÓPRIA	0,00%	0,00%			
	FONTE	VERSÃO	HORA	MES	REF																														
	SBC	2023/03 - Fortaleza	113,90%	-	03/2023																														
SEINFRA	027.1 COM DESONERAÇÃO	83,85%	47,76%	05/2021																															
SICRO	2023/01	-	-	04/2023																															
SINAPI	2023/03 COM DESONERAÇÃO	84,44%	47,48%	04/2023																															
Composição	PRÓPRIA	0,00%	0,00%																																
LOCAL:	Rua Exedito Chaves, S/N, Bairro Universidade, Nova Russas - Ceará.																																		
CLIENTE:	Prefeitura Municipal de Nova Russas																																		



COD	DESCRIÇÃO	HORA %	MÊS %
<b>A</b>	<b>GRUPO A</b>		
A1	INSS	20,00	20,00
A2	SESI	1,50	1,50
A3	SENAI	1,00	1,00
A4	INCRA	0,20	0,20
A5	SEBRAE	0,60	0,60
A6	Salário Educação	2,50	2,50
A7	Seguro Contra Acidentes de Trabalho	3,00	3,00
A8	FGTS	8,00	8,00
A9	SECONCI	0,00	0,00
	<b>TOTAL</b>	<b>36,80</b>	<b>36,80</b>

<b>B</b>	<b>GRUPO B</b>		
B1	Repouso Semanal Remunerado	17,85	0,00
B2	Feriados	3,71	0,00
B3	Auxílio - Enfermidade	0,87	0,66
B4	13º Salário	10,98	8,33
B5	Licença Paternidade	0,07	0,05
B6	Faltas Justificadas	0,73	0,56
B7	Dias de Chuvas	1,58	0,00
B8	Auxílio Acidente de Trabalho	0,11	0,08
B9	Férias Gozadas	11,63	8,83
B10	Salário Maternidade	0,04	0,03
	<b>TOTAL</b>	<b>47,57</b>	<b>18,54</b>

<b>C</b>	<b>GRUPO C</b>		
C1	Aviso Prévio Indenizado	5,49	4,17
C2	Aviso Prévio Trabalhado	0,13	0,10
C3	Férias Indenizadas	2,43	1,84
C4	Depósito Rescisão Sem Justa Causa	3,02	2,29
C5	Indenização Adicional	0,46	0,35
	<b>TOTAL</b>	<b>11,53</b>	<b>8,75</b>

<b>D</b>	<b>GRUPO D</b>		
D1	Reincidência de Grupo A sobre Grupo B	17,51	6,82
D2	Reincidência de Grupo A sobre Aviso Prévio Trabalhado e Reincidência do FGTS sobre Aviso Prévio Indenizado	0,49	0,37
	<b>TOTAL</b>	<b>18,00</b>	<b>7,19</b>

Horista = 113,90%  
Mensalista = 71,28%

**A + B + C + D**

  
**VALDIR SANTIAGO DE MOURA**  
 ENGENHEIRO CIVIL  
 CREA-CE 354778  
 RNP 0620177691

## TABELA DE ENCARGOS SOCIAIS

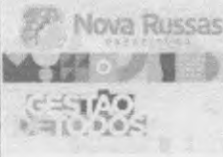
	OBRA:	Construção de Centro de Eventos no Município de Nova Russas/CE.	DATA : 20/06/2023	BDI : 24,52%										
	DESCRIÇÃO:	Construção de Centro de eventos no Município de Nova Russas/CE.	<table border="1" style="width: 100%; border-collapse: collapse;"> <tr> <th>FORTE</th> <th>VERSÃO</th> <th>HORA</th> <th>MES</th> <th>REF</th> </tr> <tr> <td>SBC</td> <td>2023/03 - Fortaleza</td> <td>113,90%</td> <td>-</td> <td>03/2023</td> </tr> </table>	FORTE	VERSÃO	HORA	MES	REF	SBC	2023/03 - Fortaleza	113,90%	-	03/2023	
	FORTE	VERSÃO	HORA	MES	REF									
	SBC	2023/03 - Fortaleza	113,90%	-	03/2023									
LOCAL:	Rua Exedito Chaves, S/N, Bairro Universidade, Nova Russas - Ceará.	<table border="1" style="width: 100%; border-collapse: collapse;"> <tr> <td>SEINFRA</td> <td>027.1 COM DESONERAÇÃO</td> <td>83,85%</td> <td>47,76%</td> <td>05/2021</td> </tr> <tr> <td>SICRO</td> <td>2023/01</td> <td>-</td> <td>-</td> <td>04/2023</td> </tr> </table>	SEINFRA	027.1 COM DESONERAÇÃO	83,85%	47,76%	05/2021	SICRO	2023/01	-	-	04/2023		
SEINFRA	027.1 COM DESONERAÇÃO	83,85%	47,76%	05/2021										
SICRO	2023/01	-	-	04/2023										
CLIENTE:	Prefeitura Municipal de Nova Russas	<table border="1" style="width: 100%; border-collapse: collapse;"> <tr> <td>SINAPI</td> <td>2023/03 COM DESONERAÇÃO</td> <td>84,44%</td> <td>47,48%</td> <td>04/2023</td> </tr> <tr> <td>Composição</td> <td>PRÓPRIA</td> <td>0,00%</td> <td>0,00%</td> <td></td> </tr> </table>	SINAPI	2023/03 COM DESONERAÇÃO	84,44%	47,48%	04/2023	Composição	PRÓPRIA	0,00%	0,00%			
SINAPI	2023/03 COM DESONERAÇÃO	84,44%	47,48%	04/2023										
Composição	PRÓPRIA	0,00%	0,00%											

COD	DESCRIÇÃO	HORA %	MÊS %
<b>A</b>	<b>GRUPO A</b>		
A1	INSS	0,00	0,00
A2	SESI	1,50	1,50
A3	SENAI	1,00	1,00
A4	INCRA	0,20	0,20
A5	SEBRAE	0,60	0,60
A6	Salário Educação	2,50	2,50
A7	Seguro Contra Acidentes de Trabalho	3,00	3,00
A8	FGTS	8,00	8,00
A9	SECONCI	0,00	0,00
	<b>TOTAL</b>	<b>16,80</b>	<b>16,80</b>

<b>B</b>	<b>GRUPO B</b>		
B1	Repouso Semanal Remunerado	17,84	0,00
B2	Feriados	3,71	0,00
B3	Auxílio - Enfermidade	0,87	0,67
B4	13º Salário	10,80	8,33
B5	Licença Paternidade	0,07	0,06
B6	Faltas Justificadas	0,72	0,56
B7	Dias de Chuvas	1,55	0,00
B8	Auxílio Acidente de Trabalho	0,11	0,08
B9	Férias Gozadas	8,71	6,73
B10	Salário Maternidade	0,03	0,03
	<b>TOTAL</b>	<b>44,41</b>	<b>16,46</b>

<b>C</b>	<b>GRUPO C</b>		
C1	Aviso Prévio Indenizado	5,40	4,17
C2	Aviso Prévio Trabalhado	0,13	0,10
C3	Férias Indenizadas	4,85	3,75
C4	Depósito Rescisão Sem Justa Causa	3,90	3,01
C5	Indenização Adicional	0,45	0,35
	<b>TOTAL</b>	<b>14,73</b>	<b>11,38</b>

<b>D</b>	<b>GRUPO D</b>		
D1	Reincidência de Grupo A sobre Grupo B	7,46	2,77
D2	Reincidência de Grupo A sobre Aviso Prévio Trabalhado e Reincidência do FGTS sobre Aviso Prévio Indenizado	0,45	0,35
	<b>TOTAL</b>	<b>7,91</b>	<b>3,12</b>

Horista = 83,85%  
Mensalista = 47,76%

A + B + C + D

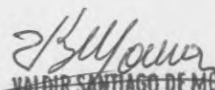
  
**VALDIR SANTIAGO DE MOURA**  
 ENGENHEIRO CIVIL  
 CREA-CE 354778  
 RNP 0620177691

## TABELA DE ENCARGOS SOCIAIS

	OBRA:	Construção de Centro de Eventos no Município de Nova Russas/CE.	DATA : 20/06/2023		BDI : 24,52%
	DESCRIÇÃO:	Construção de Centro de eventos no Município de Nova Russas/CE.	FONTE	VERSÃO	HORA
	LOCAL:	Rua Expedito Chaves, S/N, Bairro Universidade, Nova Russas - Ceará.	SEINFRA	2023/03 - Fortaleza	113,90%
	CLIENTE:	Prefeitura Municipal de Nova Russas	SICRO	2023/01	-
			SINAPI	2023/03 COM DESONERAÇÃO	84,44%
			Composição	PRÓPRIA	0,00%
				HORA	MES
				83,85%	47,76%
				-	-
				84,44%	47,48%
				0,00%	0,00%



COD	DESCRIÇÃO	HORA %	MÊS %
<b>A</b>	<b>GRUPO A</b>		
A1	INSS	0,00	0,00
A2	SESI	1,50	1,50
A3	SENAI	1,00	1,00
A4	INCRA	0,20	0,20
A5	SEBRAE	0,60	0,60
A6	Salário Educação	2,50	2,50
A7	Seguro Contra Acidentes de Trabalho	3,00	3,00
A8	FGTS	8,00	8,00
A9	SECONCI	0,00	0,00
	<b>TOTAL</b>	<b>16,80</b>	<b>16,80</b>

<b>B</b>	<b>GRUPO B</b>		
B1	Repouso Semanal Remunerado	17,85	0,00
B2	Feriados	3,71	0,00
B3	Auxílio - Enfermidade	0,87	0,66
B4	13º Salário	11,03	8,33
B5	Licença Paternidade	0,07	0,05
B6	Faltas Justificadas	0,74	0,56
B7	Dias de Chuvas	1,59	0,00
B8	Auxílio Acidente de Trabalho	0,11	0,08
B9	Férias Gozadas	12,35	9,33
B10	Salário Maternidade	0,04	0,03
	<b>TOTAL</b>	<b>48,36</b>	<b>19,04</b>

<b>C</b>	<b>GRUPO C</b>		
C1	Aviso Prévio Indenizado	5,52	4,17
C2	Aviso Prévio Trabalhado	0,13	0,10
C3	Férias Indenizadas	1,72	1,30
C4	Depósito Rescisão Sem Justa Causa	2,87	2,17
C5	Indenização Adicional	0,46	0,35
	<b>TOTAL</b>	<b>10,70</b>	<b>8,09</b>

<b>D</b>	<b>GRUPO D</b>		
D1	Reincidência de Grupo A sobre Grupo B	8,12	3,20
D2	Reincidência de Grupo A sobre Aviso Prévio Trabalhado e Reincidência do FGTS sobre Aviso Prévio Indenizado	0,46	0,35
	<b>TOTAL</b>	<b>8,58</b>	<b>3,55</b>

Horista = 84,44%  
Mensalista = 47,48%

A + B + C + D

  
**VALDIR SANTIAGO DE MOURA**  
 ENGENHEIRO CIVIL  
 CREA-CE 554778  
 RNP 0620177691

## DECLARAÇÃO TÉCNICA

**OBRA:** CONSTRUÇÃO DE CENTRO DE EVENTOS NO MUNICÍPIO DE NOVA RUSSAS/CE.

**LOCAL:** RUA EXPEDITO CHAVES, S/N, UNIVERSIDADE, NOVA RUSSAS - CEARÁ.

**DATA:** 07 DE JULHO DE 2023.

**TABELA:** TABELA SEINFRA 27.1 COM DESONERAÇÃO, SINAPI 2023/03.

Em atendimento ao disposto no §1º, inciso I da Lei Federal nº 8.666/93, tal como Acórdão do Tribunal de Contas da União nº 244/2015-Plenário, para fins de comprovação da qualificação técnica-profissional, definimos como parcelas de maior relevância e valor significativo do objeto, os itens a seguir:

ITEM	DESCRIÇÃO	UNID.	QUANT.
1	FORRO DE FIBRA MINERAL EM PLACAS DE 1250 X 625 MM, E = 15 MM, BORDA RETA, COM PINTURA ANTIMOFO, APOIADO EM PERFIL DE ACO GALVANIZADO COM 24 MM DE BASE – INSTALADO. SINAPI (00039512)	M2	300,00
2	ESTRUTURA DE ALUMÍNIO EM DUAS ÁGUAS VÃO DE 20m. SEINFRA (C1324)	M2	327,00
3	PISO INTERTRAVADO TIPO TIJOLINHO (20 X 10 X 4CM), CINZA - COMPACTAÇÃO MECANIZADA. SEINFRA ( C5028 )	M2	6.500,00

Concluimos que os itens acima reúnem maior relevância técnica, ou seja, maior complexidade técnica, aliado ao valor significativo no orçamento.

Atenciosamente,

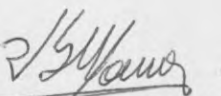
  
Valdir Santiago de Moura

Engenheiro Civil RNP nº 062017769-1

Responsável Técnico do Município de Nova Russas





Anotação de Responsabilidade Técnica - ART  
Lei nº 6.496, de 7 de dezembro de 1977

**CREA-CE**

ART OBRA / SERVIÇO  
Nº CE20231218837

Conselho Regional de Engenharia e Agronomia do Ceará

INICIAL



1. Responsável Técnico

**VALDIR SANTIAGO DE MOURA**

Título profissional: **ENGENHEIRO CIVIL**

RNP: 0620177691

Registro: 354778CE

2. Dados do Contrato

Contratante: **MUNICÍPIO DE NOVA RUSSAS**

**RUA PADRE FRANCISCO ROSA**

Complemento:

Bairro: **CENTRO**

Cidade: **NOVA RUSSAS**

UF: **CE**

CPF/CNPJ: 07.993.439/0001-01

Nº: 1388

CEP: 62200000

Contrato: **SI-CH001/23.8**

Celebrado em: **02/01/2023**

Valor: **R\$ 3.500,00**

Tipo de contratante: **Pessoa Jurídica de Direito Público**

Ação Institucional: **NENHUMA - NÃO OPTANTE**

3. Dados da Obra/Serviço

**RUA AV. Expedito Chaves**

Nº: **S/N**

Complemento:

Bairro: **Universidade**

Cidade: **NOVA RUSSAS**

UF: **CE**

CEP: 62200000

Data de Início: **02/06/2023**

Previsão de término: **31/12/2023**

Coordenadas Geográficas: **-4.707780, -40.554633**

Finalidade: **Infraestrutura**

Código: **Não Especificado**

Proprietário: **MUNICÍPIO DE NOVA RUSSAS**

CPF/CNPJ: 07.993.439/0001-01

4. Atividade Técnica

14 - Elaboração	Quantidade	Unidade
80 - Projeto > OBRAS HIDRÁULICAS E RECURSOS HÍDRICOS > SISTEMAS DE DRENAGEM PARA OBRAS CIVIS > DE SISTEMAS DE DRENAGEM PARA OBRAS CIVIS > #5.3.1.2 - BUEIRO	25.387,00	m2
80 - Projeto > CONSTRUÇÃO CIVIL > EDIFICAÇÕES > DE EDIFICAÇÃO > #1.1.1.4 - EM MATERIAIS MISTOS	25.387,00	m2
80 - Projeto > ESTRUTURAS > ESTRUTURAS DE CONCRETO E ARGAMASSA ARMADA > #2.1.1 - DE ESTRUTURA DE CONCRETO ARMADO	25.387,00	m2
80 - Projeto > CONSTRUÇÃO CIVIL > INSTALAÇÕES HIDROSSANITÁRIAS > #1.4.3 - DE INSTALAÇÃO DE SISTEMA DE ESGOTO SANITÁRIO	25.387,00	m2
35 - Elaboração de orçamento > OBRAS HIDRÁULICAS E RECURSOS HÍDRICOS > SISTEMAS DE DRENAGEM PARA OBRAS CIVIS > DE SISTEMAS DE DRENAGEM PARA OBRAS CIVIS > #5.3.1.2 - BUEIRO	25.387,00	m2
35 - Elaboração de orçamento > CONSTRUÇÃO CIVIL > EDIFICAÇÕES > DE EDIFICAÇÃO > #1.1.1.4 - EM MATERIAIS MISTOS	25.387,00	m2
35 - Elaboração de orçamento > ESTRUTURAS > ESTRUTURAS DE CONCRETO E ARGAMASSA ARMADA > #2.1.1 - DE ESTRUTURA DE CONCRETO ARMADO	25.387,00	m2
35 - Elaboração de orçamento > CONSTRUÇÃO CIVIL > INSTALAÇÕES HIDROSSANITÁRIAS > #1.4.3 - DE INSTALAÇÃO DE SISTEMA DE ESGOTO SANITÁRIO	25.387,00	m2
80 - Projeto > ESTRUTURAS > ESTRUTURAS METÁLICAS > DE ESTRUTURA METÁLICA > #2.2.1.1 - PARA EDIFICAÇÃO	25.387,00	m2
80 - Projeto > CONSTRUÇÃO CIVIL > INSTALAÇÕES HIDROSSANITÁRIAS > #1.4.1 - DE SISTEMA DE ÁGUA POTÁVEL	25.387,00	m2
80 - Projeto > ESTRUTURAS > PRÉ-MOLDADOS E PRÉ-FABRICADOS > #2.8.6 - DE BLOCOS DE CONCRETO	25.387,00	m2
35 - Elaboração de orçamento > ESTRUTURAS > ESTRUTURAS METÁLICAS > DE ESTRUTURA METÁLICA > #2.2.1.1 - PARA EDIFICAÇÃO	25.387,00	m2
35 - Elaboração de orçamento > CONSTRUÇÃO CIVIL > INSTALAÇÕES HIDROSSANITÁRIAS > #1.4.1 - DE SISTEMA DE ÁGUA POTÁVEL	25.387,00	m2
35 - Elaboração de orçamento > ESTRUTURAS > PRÉ-MOLDADOS E PRÉ-FABRICADOS > #2.8.6 - DE BLOCOS DE CONCRETO	25.387,00	m2

Após a conclusão das atividades técnicas o profissional deve proceder a baixa desta ART

5. Observações

Construção de Centro de eventos no Município de Nova Russas/CE.

6. Declarações

- Declaro que estou cumprindo as regras de acessibilidade previstas nas normas técnicas da ABNT, na legislação específica e no decreto n. 5296/2004.

A autenticidade desta ART pode ser verificada em: <https://crea-ce.sitac.com.br/publico/>, com a chave: xY45W  
Impresso em: 20/06/2023 às 14:49:12 por: , ip: 200.25.37.76





Anotação de Responsabilidade Técnica - ART  
Lei nº 6.496, de 7 de dezembro de 1977

**CREA-CE**

ART OBRA / SERVIÇO  
Nº CE20231218837

Conselho Regional de Engenharia e Agronomia do Ceará

INICIA



**7. Entidade de Classe**

NENHUMA - NÃO OPTANTE

**8. Assinaturas**

Declaro serem verdadeiras as informações acima

NOVA RUSSAS, CE. 30 de JUNHO de 2023  
Local data

*Valdir Santiago de Moura*

VALDIR SANTIAGO DE MOURA - CPF: 045.253.403-80

MUNICÍPIO DE NOVA RUSSAS - CNPJ: 07.993.439/0001-01

**9. Informações**

\* A ART é válida somente quando quitada, mediante apresentação do comprovante do pagamento ou conferência no site do Crea.

**10. Valor**

Valor da ART: R\$ 96,62 Registrada em: 02/06/2023 Valor pago: R\$ 96,62 Nosso Número: 8216227747

A autenticidade desta ART pode ser verificada em: <https://crea-ce.sitac.com.br/publico/>, com a chave: xY45W  
Impresso em: 20/06/2023 às 14:49:12 por: ip: 200.25.37.76





**Anotação de Responsabilidade Técnica - ART**  
Lei nº 6.496, de 7 de dezembro de 1977

**CREA-CE**

**ART OBRA / SERVIÇO**  
Nº CE20231234411

**Conselho Regional de Engenharia e Agronomia do Ceará**

INICIAL



**1. Responsável Técnico**

**JOSÉ ÍTALLO DO NASCIMENTO BARROSO**

Título profissional: **ENGENHEIRO ELETRICISTA - ELETROTECNICA**

RNP: **0618217339**

Registro: **340173CE**

**2. Dados do Contrato**

Contratante: **PREFEITURA MUNICIPAL DE NOVA RUSSAS**

CPF/CNPJ: **07.993.439/0001-01**

**RUA PADRE FRANCISCO ROSA**

Nº: **1388**

Complemento: **PREFEITURA**

Bairro: **CENTRO**

Cidade: **NOVA RUSSAS**

UF: **CE**

CEP: **62200000**

Contrato: **SI-CH001/2023**

Celebrado em: **30/06/2023**

Valor: **R\$ 3.500,00**

Tipo de contratante: **Pessoa Jurídica de Direito Público**

Ação Institucional: **NENHUMA - NÃO OPTANTE**

**3. Dados da Obra/Serviço**

**RUA PADRE FRANCISCO ROSA**

Nº: **1388**

Complemento: **PREFEITURA**

Bairro: **CENTRO**

Cidade: **NOVA RUSSAS**

UF: **CE**

CEP: **62200000**

Data de Início: **30/06/2023**

Previsão de término: **30/06/2023**

Coordenadas Geográficas: **04°42'27.83"S, 40°33'16.47"W**

Finalidade:

Código: **Não Especificado**

Proprietário: **PREFEITURA MUNICIPAL DE NOVA RUSSAS**

CPF/CNPJ: **07.993.439/0001-01**

**4. Atividade Técnica**

14 - Elaboração	Quantidade	Unidade
80 - Projeto > ELETROTÉCNICA > EQUIPAMENTOS ELÉTRICOS > #11.4.9 - DE QUADRO DE DISTRIBUIÇÃO ELÉTRICA	1,00	un
80 - Projeto > ELETROTÉCNICA > INSTALAÇÕES ELÉTRICAS > DE INSTALAÇÕES ELÉTRICAS EM BAIXA TENSÃO > #11.10.1.3 - PARA FINS RESIDENCIAIS E COMERCIAIS	1,00	un
80 - Projeto > ELETROTÉCNICA > INSTALAÇÕES ELÉTRICAS > DE INSTALAÇÕES ELÉTRICAS DE MÉDIA TENSÃO > #11.10.4.3 - PARA FINS RESIDENCIAIS E COMERCIAIS	1,00	un
80 - Projeto > ELETROTÉCNICA > EQUIPAMENTOS ELÉTRICOS > #11.4.1 - DE EQUIPAMENTOS ELÉTRICOS	1,00	un
35 - Elaboração de orçamento > ELETROTÉCNICA > EQUIPAMENTOS ELÉTRICOS > #11.4.9 - DE QUADRO DE DISTRIBUIÇÃO ELÉTRICA	1,00	un
35 - Elaboração de orçamento > ELETROTÉCNICA > EQUIPAMENTOS ELÉTRICOS > #11.4.1 - DE EQUIPAMENTOS ELÉTRICOS	1,00	un
35 - Elaboração de orçamento > ELETROTÉCNICA > SISTEMAS DE ILUMINAÇÃO > #11.11.1 - DE SISTEMAS DE ILUMINAÇÃO	1,00	un
35 - Elaboração de orçamento > ELETROTÉCNICA > SISTEMAS DE ENERGIA ELÉTRICA > DE SUBESTAÇÃO > #11.9.17.1 - AÉREA DE ENERGIA ELÉTRICA	112,50	KvA
35 - Elaboração de orçamento > ELETROTÉCNICA > SISTEMAS DE PROTEÇÃO CONTRA DESCARGAS ATMOSFÉRICAS - SPDA > #11.12.1 - DE SISTEMAS DE PROTEÇÃO CONTRA DESCARGAS ATMOSFÉRICAS - SPDA	1,00	un

Após a conclusão das atividades técnicas o profissional deve proceder a baixa desta ART

**JOSE ITALLO DO NASCIMENTO BARROSO:60837513308**

Assinado de forma digital por JOSE ITALLO DO NASCIMENTO BARROSO:60837513308  
Dados: 2023.07.07 04:18:03 -03'00'

**5. Observações**

Elaboração de projeto e orçamento elétrico em Baixa e Média Tensão do Centro de eventos no Município de Nova Russas/CE.

**6. Declarações**

- Declaro que estou cumprindo as regras de acessibilidade previstas nas normas técnicas da ABNT, na legislação específica e no decreto n. 5296/2004.

**7. Entidade de Classe**

**NENHUMA - NÃO OPTANTE**

A autenticidade desta ART pode ser verificada em: <https://crea-ce.sitac.com.br/publico/>, com a chave: bWAZY  
Impresso em: 07/07/2023 às 04:16:56 por: , ip: 200.25.37.76

[www.creace.org.br](http://www.creace.org.br)

[faleconosco@creace.org.br](mailto:faleconosco@creace.org.br)

Tel: (85) 3453-5800

Fax: (85) 3453-5804



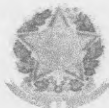

Anotação de Responsabilidade Técnica - ART  
Lei nº 6.496, de 7 de dezembro de 1977

**CREA-CE**

ART OBRA / SERVIÇO  
Nº CE20231234411

Conselho Regional de Engenharia e Agronomia do Ceará

INICIAL

Assinado de forma digital por JOSE  
ITALLO DO NASCIMENTO  
BARROSO:60837513308  
Dados: 2023.07.07 04:18:19 -03'00

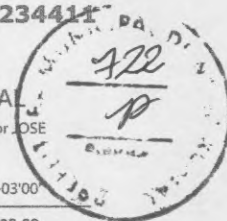

**8. Assinaturas**

Declaro serem verdadeiras as informações acima

NOVA RUSSAS, 10 de JULHO de 2023

Local

data

JOSE ITALLO DO NASCIMENTO  
BARROSO:60837513308

JOSÉ ITALLO DO NASCIMENTO BARROSO - CPF: 608.375.133-08

PREFEITURA MUNICIPAL DE NOVA RUSSAS - CNPJ: 07.993.439/0001-01

**9. Informações**

\* A ART é válida somente quando quitada, mediante apresentação do comprovante do pagamento ou conferência no site do Crea.

\* O comprovante de pagamento deverá ser apensado para comprovação de quitação

**10. Valor**

Valor da ART: R\$ 96,62

Registrada em: 04/07/2023

Valor pago: R\$ 96,62

Nosso Número: 8216287580

A autenticidade desta ART pode ser verificada em: <https://crea-ce.sitac.com.br/publico/>, com a chave: bWAZY  
Impresso em: 07/07/2023 às 04:16:56 por: , ip: 200.25.37.76







RRT 13156121



Verificar Autenticidade



## 1. RESPONSÁVEL TÉCNICO

Nome Civil/Social: INAÊ MACIEL DE SOUSA ALVES  
Título Profissional: Arquiteto(a) e Urbanista

CPF: 060.XXX.XXX-29  
Nº do Registro: 00A2599163

## 2. DETALHES DO RRT

Nº do RRT: SI13156121R01CT001  
Data de Cadastro: 30/06/2023  
Data de Registro: 30/06/2023  
Tipologia: Cultural

Modalidade: RRT SIMPLES  
Forma de Registro: RETIFICADOR  
Forma de Participação: INDIVIDUAL

### 2.1 Valor do RRT

DOCUMENTO ISENTO DE PAGAMENTO

## 3. DADOS DO SERVIÇO/CONTRATANTE

### 3.1 Serviço 001

Contratante: PREFEITURA MUNICIPAL DE NOVA RUSSAS  
Tipo: Órgão Público  
Valor do Serviço/Honorários: R\$36.000,00

CPF/CNPJ: 07.XXX.XXX/0001-01  
Data de Início: 02/06/2023  
Data de Previsão de Término:  
31/12/2023

#### 3.1.1 Dados da Obra/Serviço Técnico

CEP: 62200000 Nº: S/N  
Logradouro: EXPEDITO CHAVES Complemento:  
Bairro: UNIVERSIDADE Cidade: NOVA RUSSAS  
UF: CE Longitude: Latitude:

#### 3.1.2 Descrição da Obra/Serviço Técnico

Projeto de Arquitetura, Paisagismo e Urbanístico do Centro de Eventos do Município de Nova Russas, contemplando uma área para eventos, estacionamento, praça e auditório.

#### 3.1.3 Declaração de Acessibilidade

Declaro o atendimento às regras de acessibilidade previstas em legislação e em normas técnicas pertinentes para as edificações abertas ao público, de uso público ou privativas de uso coletivo, conforme § 1º do art. 56 da Lei nº 13146, de 06 de julho de 2015.

#### 3.1.4 Dados da Atividade Técnica

Grupo: PROJETO	Quantidade: 807,55
Atividade: 1.1.2 - Projeto arquitetônico	Unidade: metro quadrado
Grupo: PROJETO	Quantidade: 160.244,94
Atividade: 1.6.3 - Projeto de arquitetura paisagística	Unidade: metro quadrado
Grupo: PROJETO	Quantidade: 11.135,297
Atividade: 1.8.3 - Projeto urbanístico	Unidade: metro quadrado

Inaê Maciel  
Inaê Maciel de Sousa Alves  
ARQUITETA E URBANISTA  
CAU Nº A259916-3



RRT 13156121



Verificar Autenticidade

**4. RRT VINCULADO POR FORMA DE REGISTRO**

Nº do RRT	Contratante	Forma de Registro	Data de Registro
SI13156121I00CT001	PREFEITURA MUNICIPAL DE NOVA RUSSAS	INICIAL	02/06/2023
<b>SI13156121R01CT001</b>	<b>PREFEITURA MUNICIPAL DE NOVA RUSSAS</b>	<b>RETIFICADOR</b>	<b>30/06/2023</b>

**5. DECLARAÇÃO DE VERACIDADE**

Declaro para os devidos fins de direitos e obrigações, sob as penas previstas na legislação vigente, que as informações cadastradas neste RRT são verdadeiras e de minha responsabilidade técnica e civil.

**6. ASSINATURA ELETRÔNICA**

Documento assinado eletronicamente por meio do SICCAU do arquiteto(a) e urbanista INAÊ MACIEL DE SOUSA ALVES, registro CAU nº 00A2599163, na data e hora: 30/06/2023 11:56:37, com o uso de login e de senha. O **CPF/CNPJ** está oculto visando proteger os direitos fundamentais de liberdade, privacidade e o livre desenvolvimento da personalidade da pessoa natural (**LGPD**)

A autenticidade deste RRT pode ser verificada em: <https://siccau.caubr.gov.br/app/view/sight/externo?form=Servicos>, ou via QRCode.

*José Nilton Aragão Junior*  
 José Nilton Aragão Junior  
 Secretário Municipal  
 de Infraestrutura e Urbanismo  
 Portaria Nº 248/23

*Inaê Maciel*  
 Inaê Maciel de Sousa Alves  
 ARQUITETA E URBANISTA  
 CAU Nº A259916-3





- CAIXA DE PASSAGEM 60X60
- QUADRO DE DISTRIBUIÇÃO 8 DIVISÕES
- CAIXA DE MEDIÇÃO TRIFÁSICA EM POSTE
- ELETRODUTO RÍGIDO 60mm (2")
- ELETRODUTO RÍGIDO 25mm (3/4")
- CONDUTOR FASE/NEUTRO/TERRA 4mm<sup>2</sup>
- LUMINÁRIA DE EMBUTIR ALETADA PISO

### LEGENDA - ELÉTRICA



JOSE ITALLO DO NASCIMENTO  
Assinado de forma digital por JOSE ITALLO DO NASCIMENTO  
BARROSO-60837513308  
Dados: 2023.07.07 03:51:46 -03'00'

### IP - CENTRO DE EVENTOS

TÍTULO	PROJETO ELÉTRICO
REPRESENTANTE TÉCNICO	JOSE ITALLO DO NASCIMENTO BARROSO
CLIENTE	PREFEITURA MUNICIPAL DE NOVA RIBISSAÇA
OBJETO	PROJETO ELÉTRICO - ELE-04-ILUMINAÇÃO PÚBLICA
DATA	07/07/2023
FOLHA	02
TOTAL	05



# LEGENDA - ELÉTRICA

	CAIXA DE PASSAGEM 60X60
	QUADRO DE DISTRIBUIÇÃO 24 DIVISÕES
	ELETRODUTO FLEXÍVEL 25mm (3/4")
	ELETRODUTO FLEXÍVEL 25mm (3/4")
	ELETRODUTO FLEXÍVEL 25mm (3/4")
	CONDUTOR FASE/NEUTRO/RETORNO 2,5mm <sup>2</sup>
	LUMINÁRIA 30W
	LUMINÁRIA ARANDELA 30W
	INTERRUPTOR 3 TECLAS
	INTERRUPTOR 2 TECLAS
	INTERRUPTOR 1 TECLA

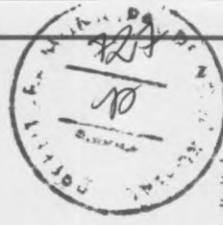
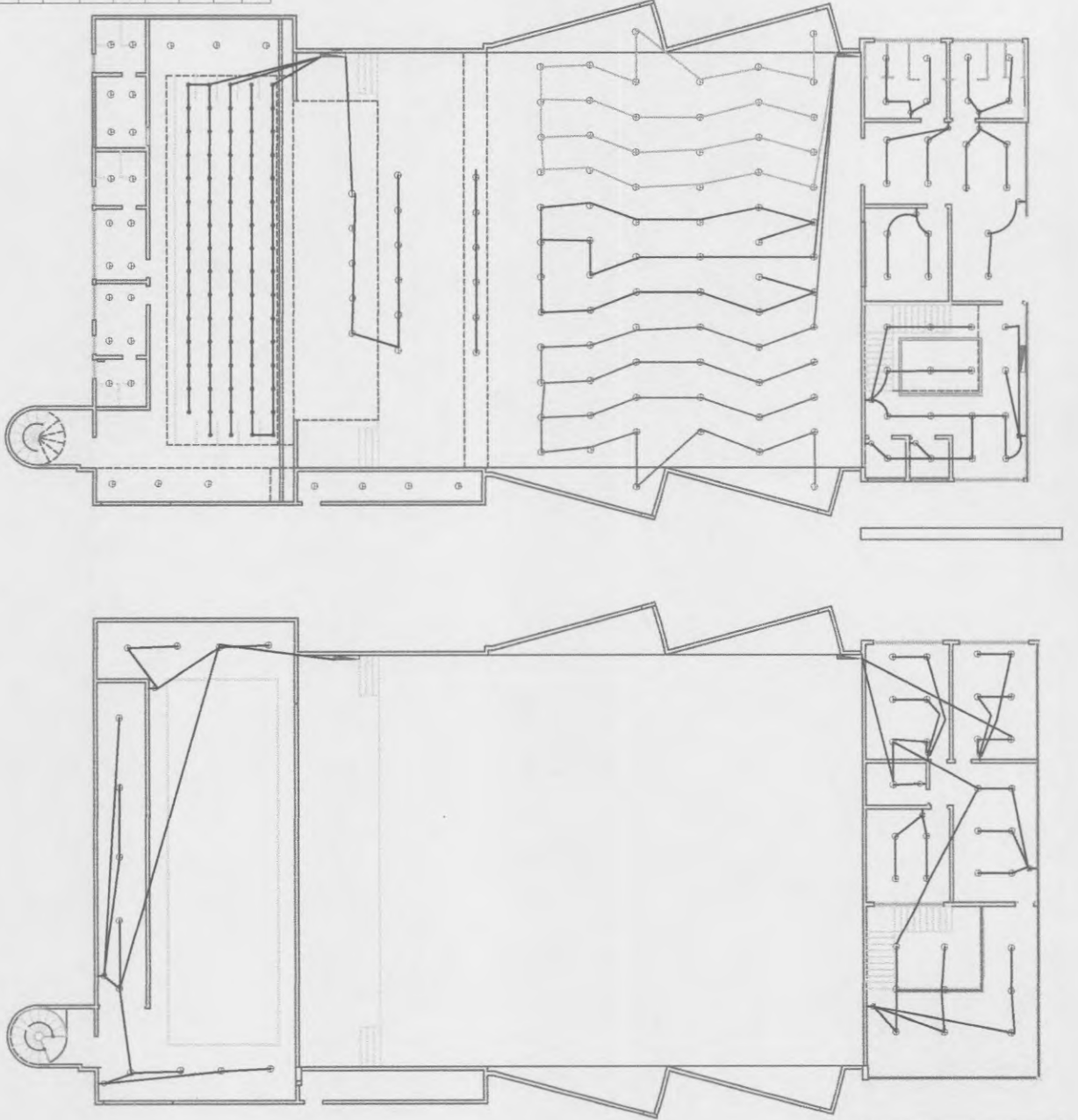

JOSE ITALLO DO  
NASCIMENTO  
BARROSO:60837513308







Assinado de forma digital por  
JOSE ITALLO DO NASCIMENTO  
BARROSO:60837513308  
Dados: 2023.07.12 05:29:22  
-03'00'

## CENTRO DE EVENTOS

PROJETO ELÉTRICO  
RESPONSÁVEL TÉCNICO:  
JOSE ITALLO DO NASCIMENTO BARROSO  
CLIENTE:  
PREFEITURA MUNICIPAL DE NOVA RUISSAS-CE  
ASSUNTO:  
PROJETO ELÉTRICO - ELE-00-ILUMINAÇÃO



# LEGENDA - ELÉTRICA

	CAIXA DE PASSAGEM 60X60
	QUADRO DE DISTRIBUIÇÃO 24 DIVISÕES
	ELETRODUTO FLEXÍVEL 25mm (3/4")
	ELETRODUTO FLEXÍVEL 25mm (3/4")
	ELETRODUTO FLEXÍVEL 25mm (3/4")
	CONDUTOR FASE/NEUTRO/TERRA 4mm <sup>2</sup>
	TOMADA DUPLA USO GERAL 0,30M DO PISO

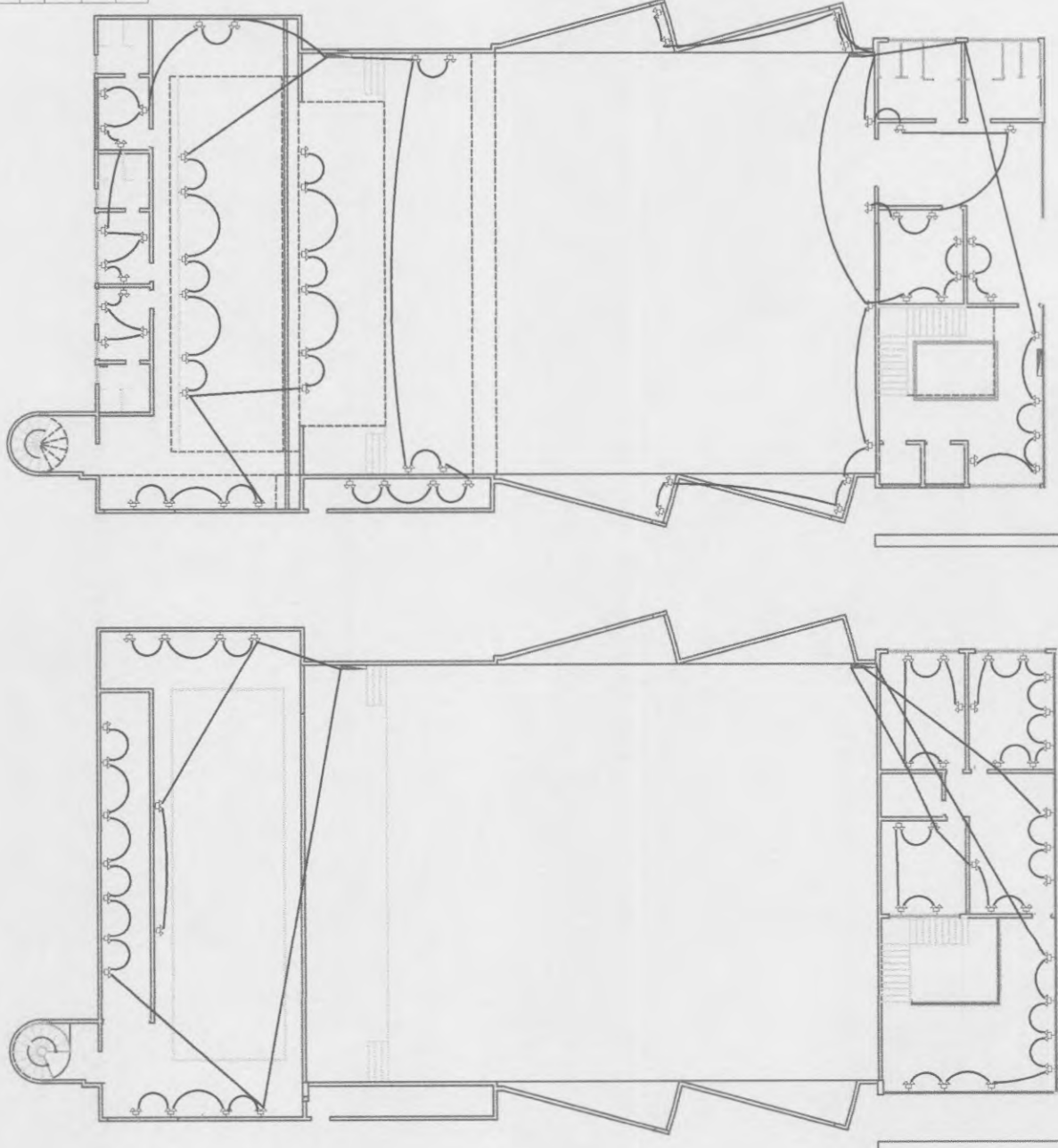







JOSE ITALLO DO  
NASCIMENTO  
BARROSO:60837513308  
13308

Assinado de forma digital  
por JOSE ITALLO DO  
NASCIMENTO  
BARROSO:60837513308  
Dados: 2023.07.12 07:48:05  
-03'00'

## CENTRO DE EVENTOS

TÍTULO	PROJETO ELÉTRICO
RESPONSÁVEL TÉCNICO	JOSE ITALLO DO NASCIMENTO BARROSO
CLIENTE	PREFEITURA MUNICIPAL DE NOVA RUISSÁS-CE
ASSUNTO	PROJETO ELÉTRICO - ELE-00-7UG
FOLHA	02
DATA	12/07/2023
ESCALA	SE

# LEGENDA - ELÉTRICA

- CAIXA DE PASSAGEM 60X60
-  QUADRO DE DISTRIBUIÇÃO 24 DIVISÕES
-  ELETRODUTO FLEXÍVEL 25mm (3/4")
-  ELETRODUTO FLEXÍVEL 25mm (3/4")
-  ELETRODUTO FLEXÍVEL 25mm (3/4")
-  CONDUTOR FASE/NEUTRO/TERRA 4mm²
-  TOMADA USO ESPECÍFICO 2.20M DO PISO

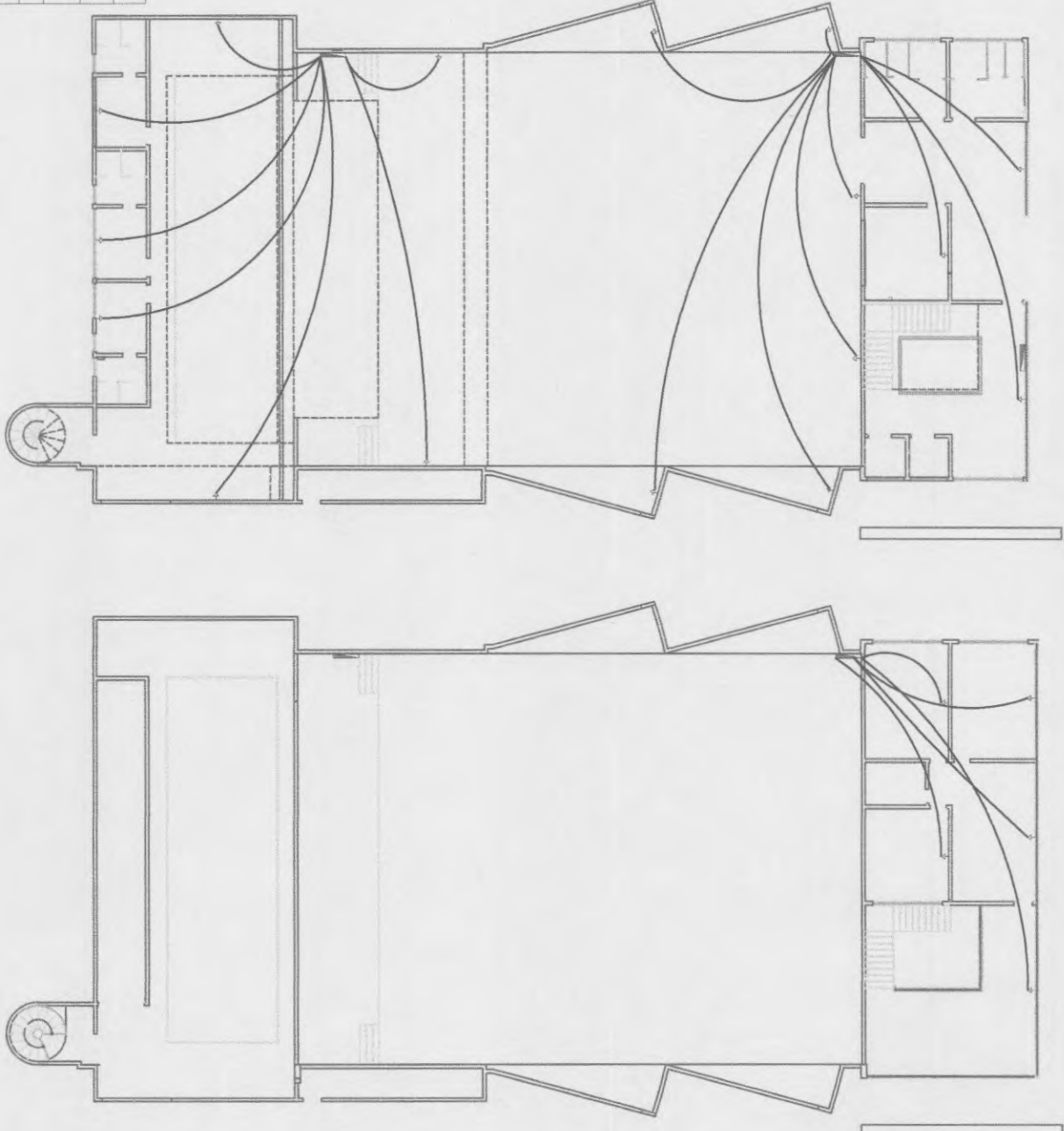

JOSE ITALLO DO  
NASCIMENTO  
BARROSO:60837513308

Assinado de forma digital por JOSE  
ITALLO DO NASCIMENTO  
BARROSO:60837513308  
Dados: 2023.07.12 08:54:54 -03'00'

## CENTRO DE EVENTOS

TÍTULO: PROJETO ELÉTRICO  
PROJETADEOR: JOSE ITALLO DO NASCIMENTO BARROSO  
CLIENTE: PREFEITURA MUNICIPAL DE NOVA RUISSA-S-CE  
PROJETO: PROJETO ELÉTRICO - ELE-OD-TUE

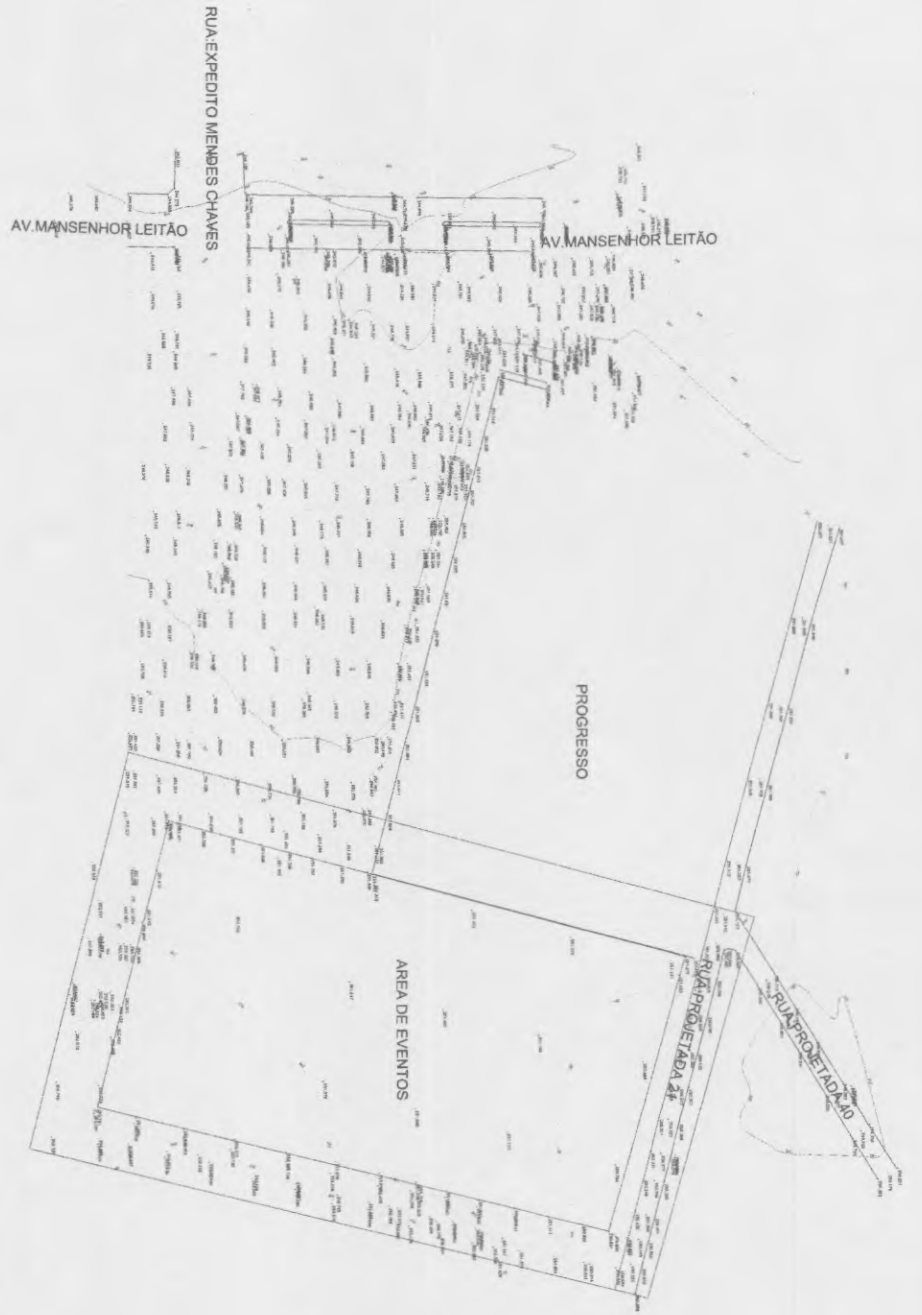

01 LEVANTAMENTO TOPOGRAFICO - CURVAS DE NIVEIS E COTAS ALTIMETRICAS  
ESCALA 1/1000

*R. M. Santos*  
**WEDER SANTIAGO DE MOURA**  
ENGENHEIRO CIVIL  
R.F.A. CF. 154.778

*João Maciel*  
João Maciel de Sousa Alves  
ARQUITETA E URBANISTA  
CAU Nº A25916-3

PROJETO: <b>CONSTRUÇÃO COMPLEXO DE EVENTOS DE NOVA RUSSAS</b>	
CLIENTE: <b>PREFEITURA MUNICIPAL DE NOVA RUSSAS</b>	
LOCAL: <b>RUA EXPEDITO CHAVES, S/N, UNIVERSIDADE DE NOVA RUSSAS, CEARÁ</b>	
CONTEÚDO: <b>ARQUITETURA E URBANISMO</b>	
1 TOPOGRAFIA	
ESCALA INDICADA	ORDEMADO INAL MACIEL
ATUALIZAÇÃO	DATA
	30/JUNHO/2023
	PRONCIA
	<b>01/05</b>



01 PLANTA DE IMPLANTAÇÃO  
ESCALA 1:1000

*Waldyr Santiago de Moura*  
**WALDIR SANTIAGO DE MOURA**  
ENGENHEIRO CIVIL  
CREA-CE 354778  
RNP 06200177691

*Stroes Maciel*  
Stroes Maciel de Sousa Alves  
ARQUITETA E URBANISTA  
CAU Nº 4259915-3

PROJETO: <b>CONSTRUÇÃO COMPLEXO DE EVENTOS DE NOVA RUSSAS</b>	
CLIENTE: <b>PREFEITURA MUNICIPAL DE NOVA RUSSAS</b>	
LOCAL: <b>RUA EXPEDITO CHAVES, S/N, UNIVERSIDADE, NOVA RUSSAS, CEARÁ</b>	
CONTEÚDO: <b>ARQUITETURA E URBANISMO</b>	
1 PLANTA DE IMPLANTAÇÃO	
ESCALA	DESENHO
INDICADA	PAV. MACIEL
ATUALIZAÇÃO	DATA
	30/JUNHO/2023
PRONÚNCIA	
<b>02/05</b>	





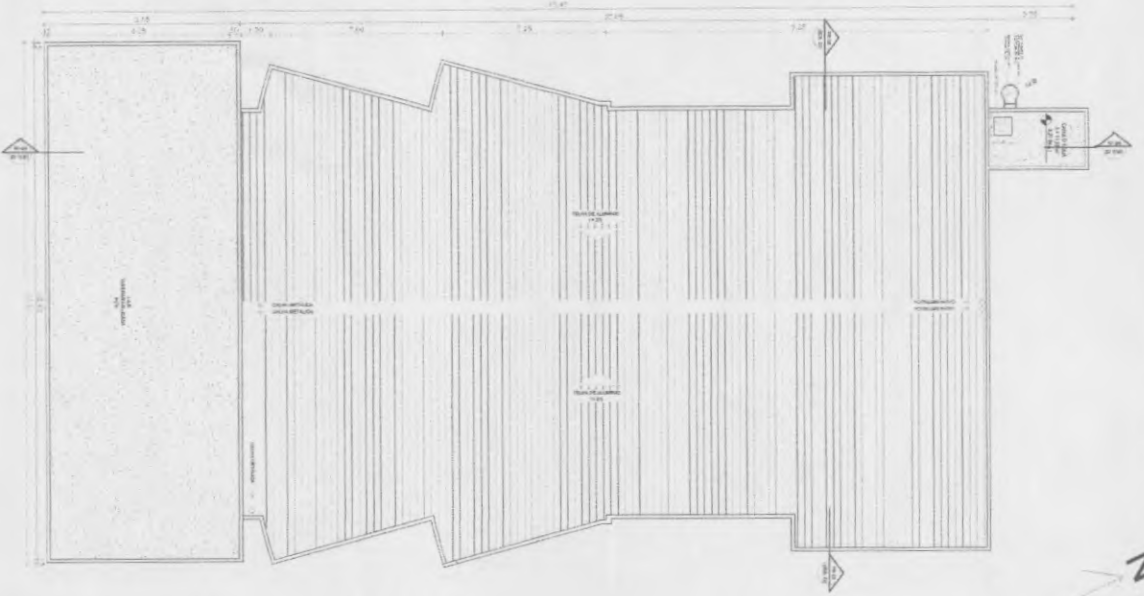

01 PLANTA DE COBERTA - AUDITÓRIO  
ESCALA 1/100

Shoel Oficial  
Rua Manoel de Sousa Alves  
ARQUITETA URBANISTA  
CAD Nº 423916-3

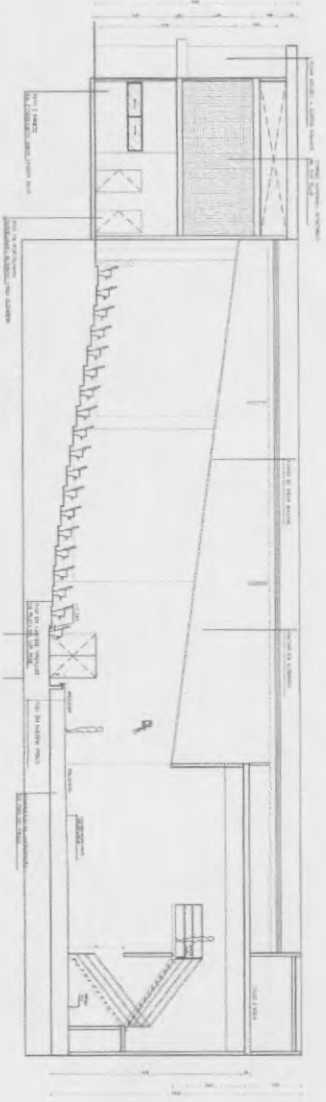

02 CORTE LONGITUDINAL - AUDITÓRIO  
ESCALA 1/100

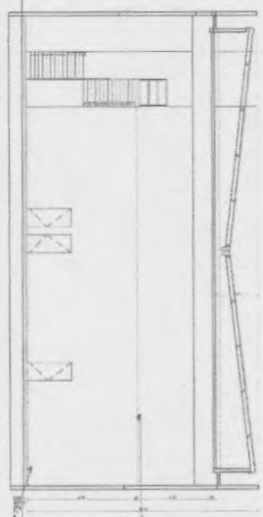

03 CORTE TRANSVERSAL - AUDITÓRIO  
ESCALA 1/100

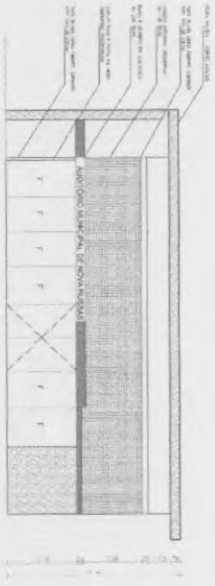

04 FACHADA - AUDITÓRIO  
ESCALA 1/100

*Wagner Santiago de Moura*  
**WAGNER SANTOAGOSTO DE MOURA**  
ENGENHEIRO CIVIL  
CREA-CE 35417/8  
RNP 06204177401

PROJETO: <b>CONSTRUÇÃO COMPLEXO DE EVENTOS DE NOVA RUSSAS</b>	
CLIENTE:	PREFEITURA MUNICIPAL DE NOVA RUSSAS
LOCAL:	RUA EXPEDITO CHAVES, S/N, UNIVERSIDADE, NOVA RUSSAS, CEARÁ
CONTEÚDO: <b>ARQUITETURA E URBANISMO</b>	
1	PLANTA DE COBERTA AUDITÓRIO
2	CORTE LONGITUDINAL AUDITÓRIO
3	CORTE TRANSVERSAL AUDITÓRIO
4	FACHADA AUDITÓRIO
TÍTULO	TERMINO
INDICADA	INDICADA
DATA: 20/06/2022	DATA: 30/JUNHO/2023
<b>04/05</b>	





**01** CROQUI DE LOCALIZAÇÃO DA DRENAGEM PLUVIAL  
s/ESCALA

*Valdir*  
**VALDIR SANTAGO DE MOURA**  
ENGENHEIRO CIVIL  
CREA-CE 354.778  
RNP 94.721



<b>PREFEITURA MUNICIPAL DE NOVA RUSSAS</b>		
<b>Objeto: CONSTRUÇÃO DE CENTRO DE EVENTOS NO MUNICÍPIO DE NOVA RUSSAS/CE.</b>		
Local: R. Expedito Chaves, S/N, Universidade, Nova Russas/Ceará		
Conteúdo:	Croqui de Localização da Drenagem Pluvial da R. Projelada 21.	
Data:	28/06/2023	
Escala:	1/100	
Prancha:	00/00	

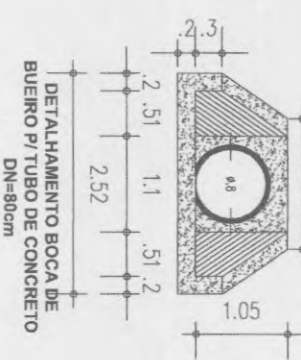
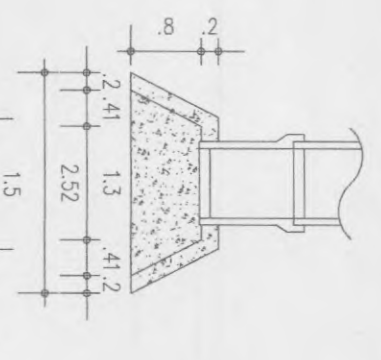
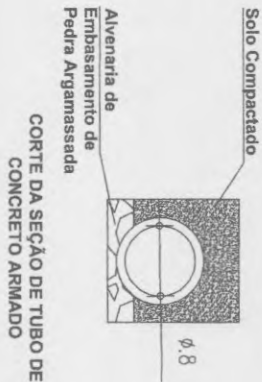
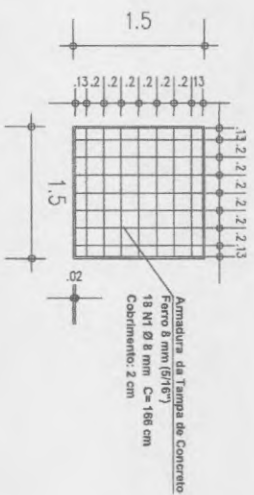
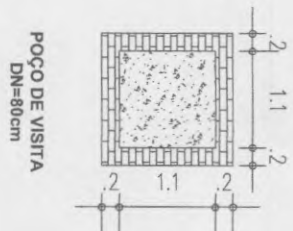
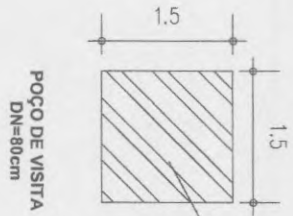
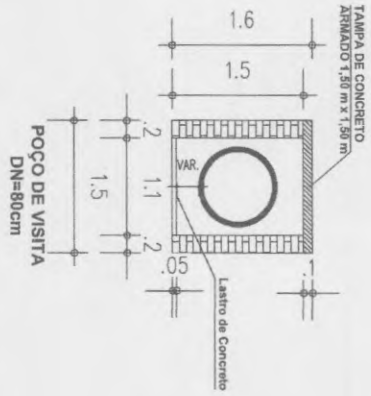

**DETALHAMENTO DA ARMADURA DA TAMPA DE CONCRETO DO POÇO DE VISITA**

*Frederic Santiago de Moura*  
**FREDERIC SANTIAGO DE MOURA**  
ENGENHEIRO CIVIL  
CREA-CE 354778  
RNP 062017769

**01** DETALHAMENTO  
S/ESCALA



<b>PREFEITURA MUNICIPAL DE NOVA RUSSAS</b>		
<b>Objeto: CONSTRUÇÃO DE CENTRO DE EVENTOS NO MUNICÍPIO DE NOVA RUSSAS/CE.</b>		
Local: R. Expedito Chaves, S/N, Universidade, Nova Russas/Ceará		
Conteúdo: Detalhamentos de Pogos de Visita e Boca de Bueiros		
Data: 28/06/2023	Escala: 1/100	Prancha: 00/00



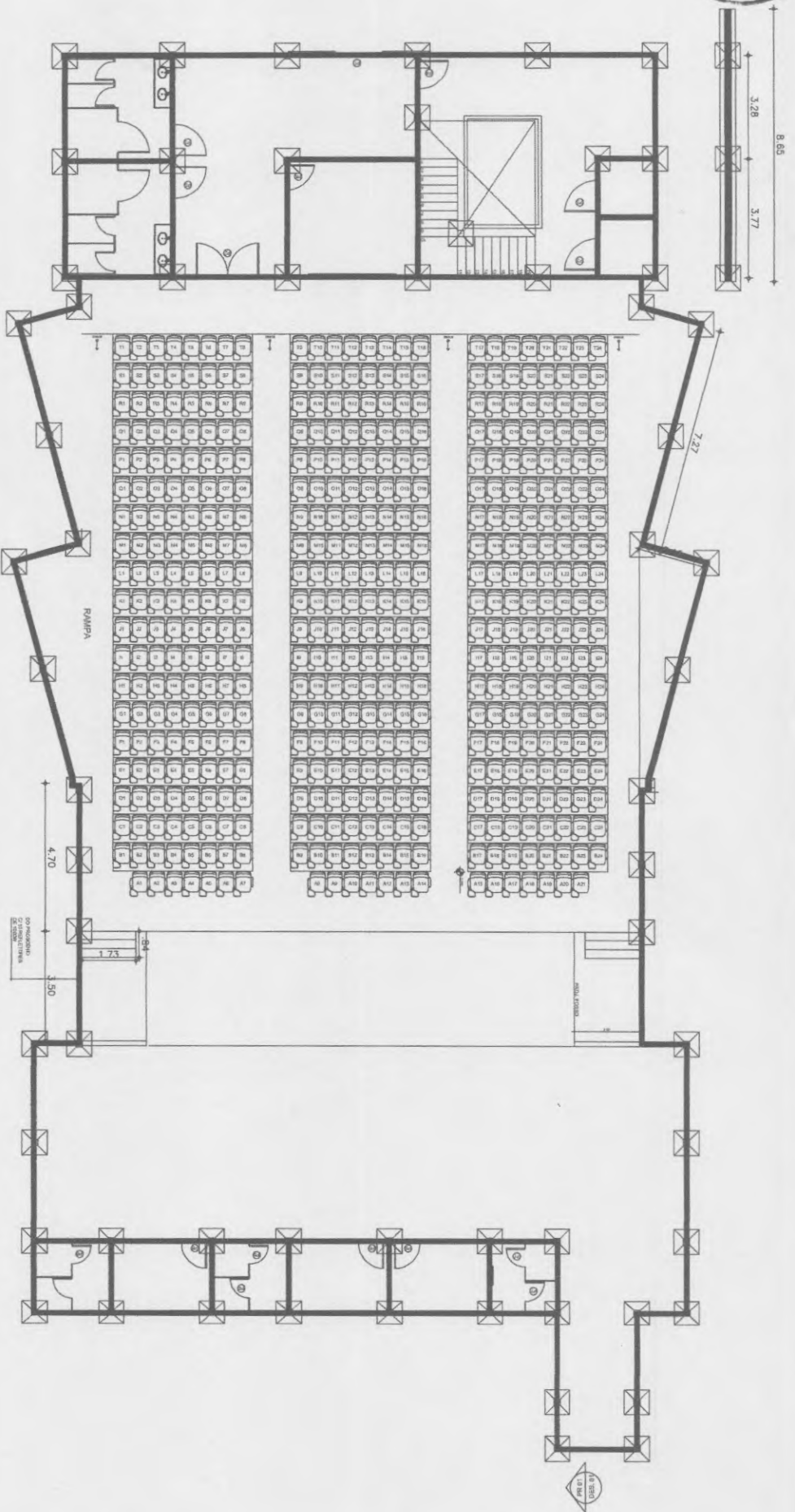

01 Planta de Vigas Baldrames  
s/ESCALA

*Valdir Santiago de Moura*  
**VALDIR SANTOAGO DE MOURA**  
ENGENHEIRO CIVIL  
CREA-CE 354778  
CNP 04220477491



<b>PREFEITURA MUNICIPAL DE NOVA RUSSAS</b>			
Objeto: Construção de Centro de eventos no Município de Nova Russas/CE.			
Local: R. Expedito Chaves, S/N, Universidade, Nova Russas / CE.			
Conteúdo: Planta de Locação de Fundação e Vigas Baldrames			
D	29/06/2023	Escala: 1/100	Prancha: 01/04



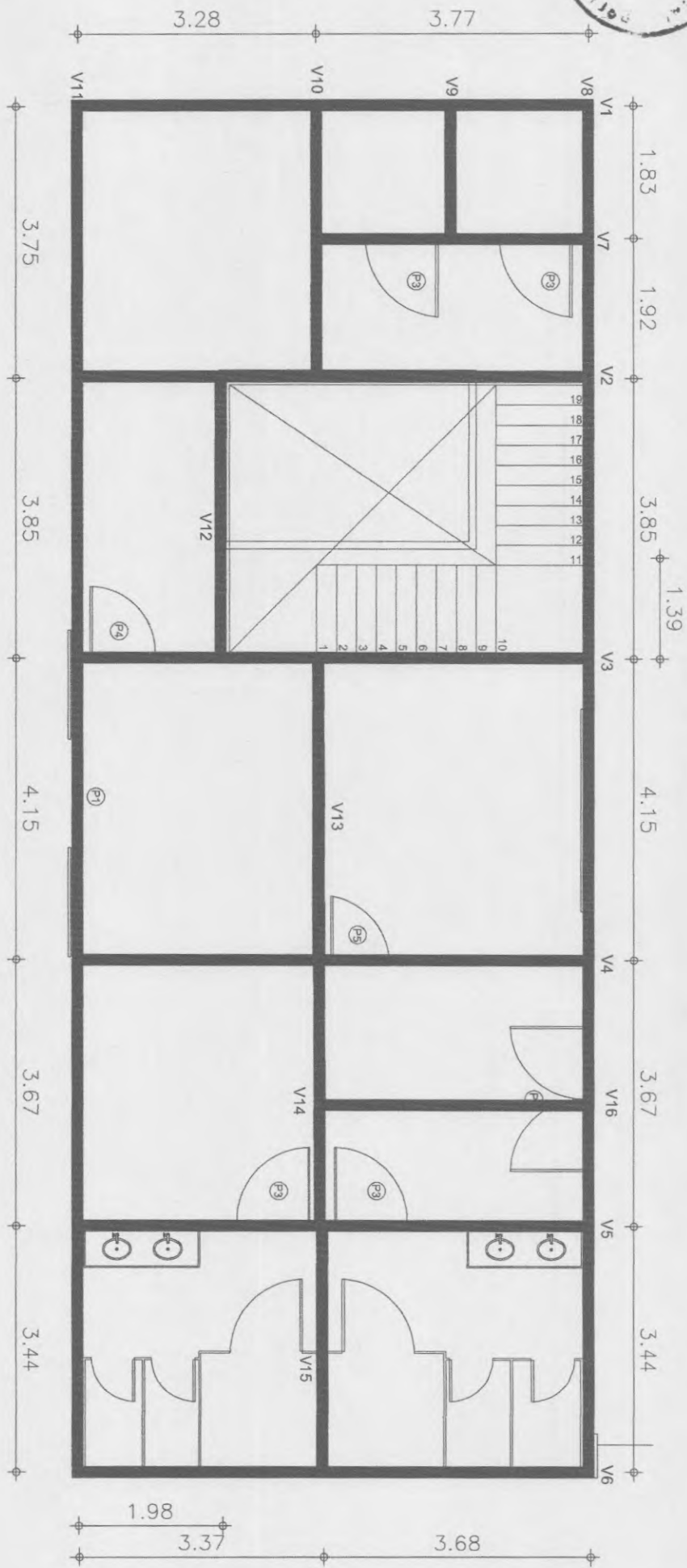

01 Vigas Pavimento Térreo  
s/ESCALA

*Valdir Santiago de Moura*  
**VALDIR SANTOAGO DE MOURA**  
 ENGENHEIRO CIVIL  
 CREA-CE 554178  
 OMP 06203 77691



<b>PREFEITURA MUNICIPAL DE NOVA RUSSAS</b>			
Objeto: Construção de Centro de eventos no Município de Nova Russas/CE.			
Local: R. Expedito Chaves, S/N, Universidade, Nova Russas / CE.			
Conteúdo: Planta Estrutural: Locação de Vigas 1º Pavimento			
Data:	29/06/2023	Escala:	1/100
Prancha:	02/04		

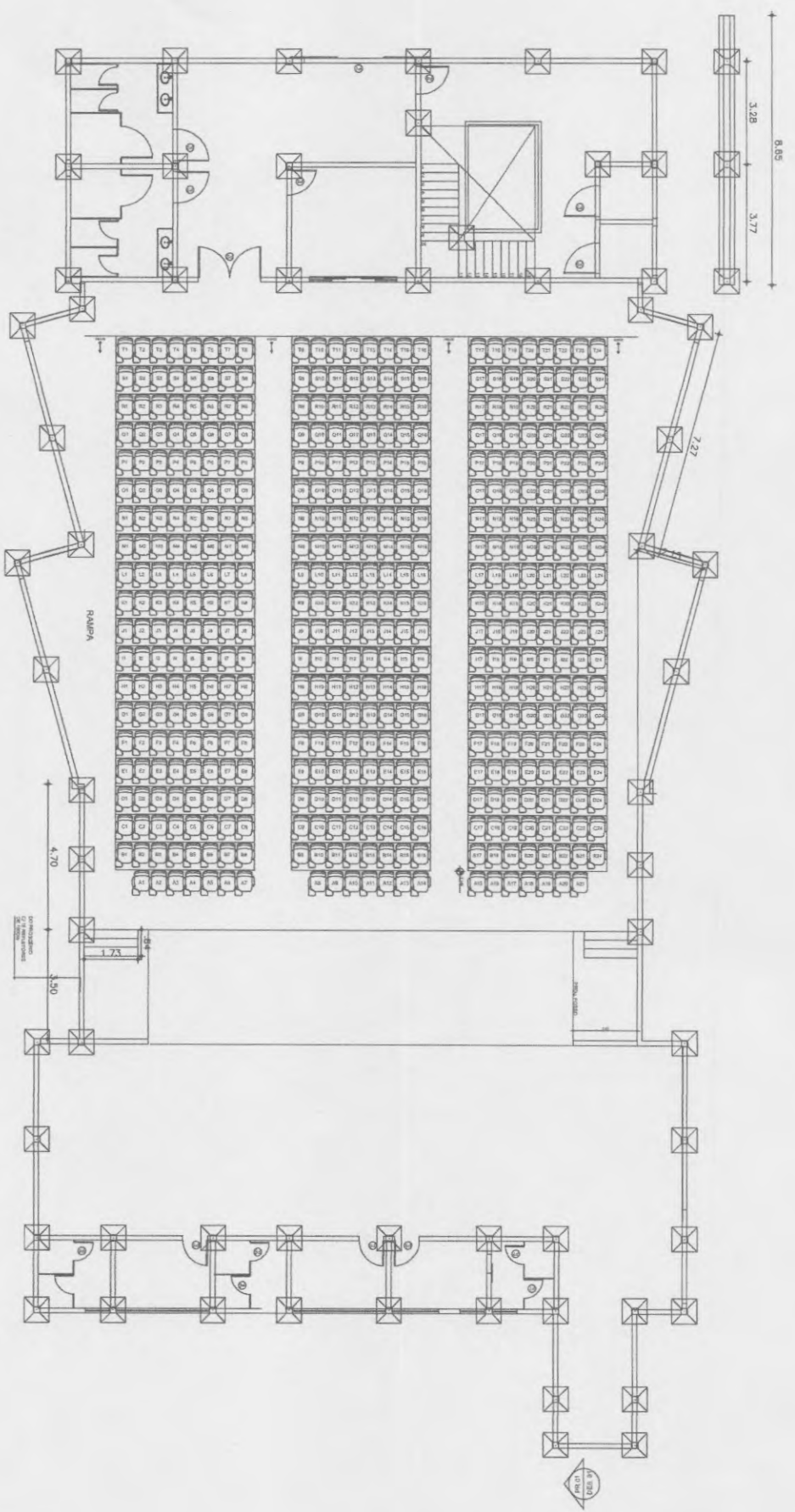

01 Planta de Locação de Fundação e Pilares  
s/ESCALA

*Valdir Savinago de Moura*  
VALDIR SAVINAGO DE MOURA  
ENGENHEIRO CIVIL  
CREA-CE 554778  
RNP 0620477691

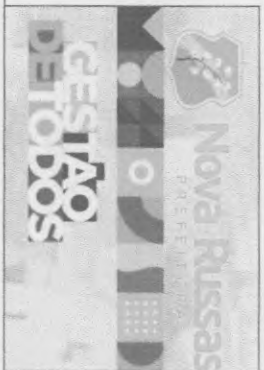

<b>PREFEITURA MUNICIPAL DE NOVA RUSSAS</b>		
Objeto: Construção de Centro de eventos no Município de Nova Russas/CE.		
Local: R. Expedito Chaves, S/N, Universidade, Nova Russas / CE.		
Conteúdo: Locação de Fundação		
D	29/06/2023	Escala: 1/100
		Prancha: 03/04

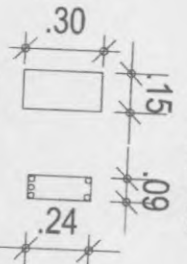
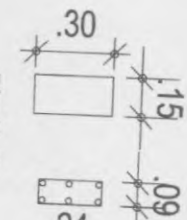
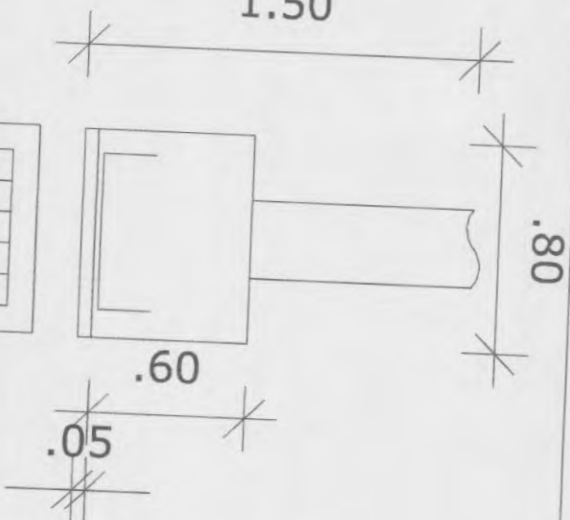
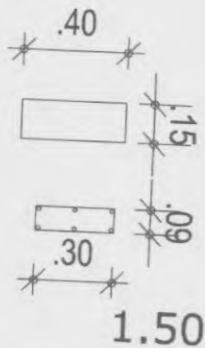
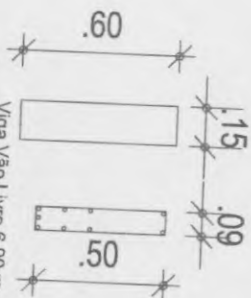
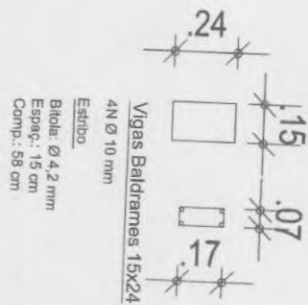

01 Detalhamento de Pilares, Vigas e Sapatas  
S/ESCALA

*Valdir Santiago de Moura*  
VALDIR SANTIAGO DE MOURA  
ENGENHEIRO CIVIL  
CREA-CE 354778  
RNP 0620177697



PREFEITURA MUNICIPAL DE NOVA RUSSAS

Objeto: Construção de Centro de eventos no Município de Nova Russas/CE.

Local: R. Expedito Chaves, S/N, Universidade, Nova Russas / CE.

Conteúdo: Detalhamento de Pilares, Vigas e Sapatas

Data: 29/06/2023

Escala: 1/100

Prancha: 04/04

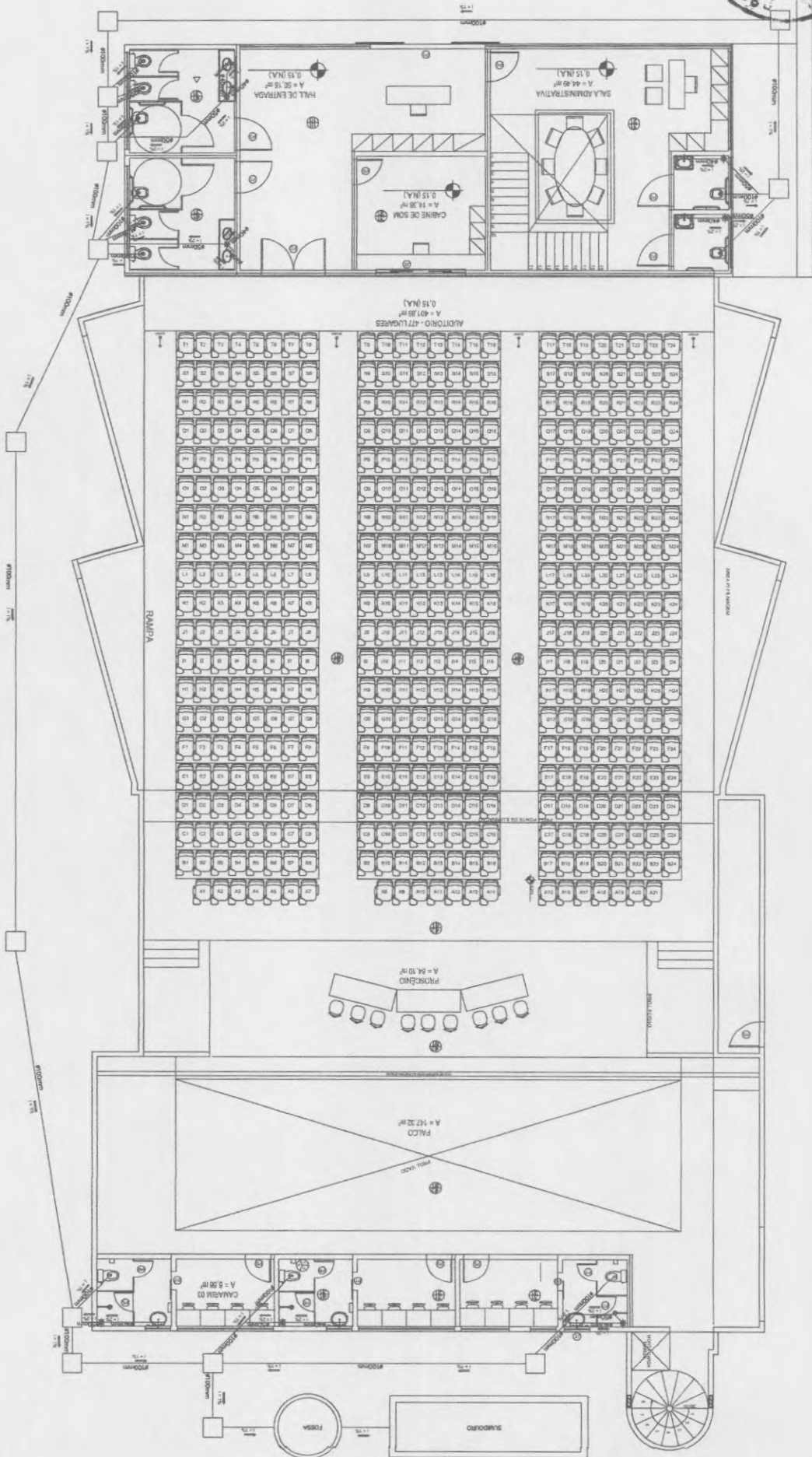

01 Hidráulica e Sanitária  
S/ESCALA

**Valdir Sampaio de Moura**  
ENGENHEIRO CIVIL  
CREA-CE 354778  
RNP 0670177691

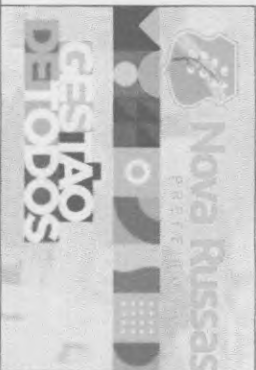

PREFEITURA MUNICIPAL DE NOVA RUSSAS

Objeto: Construção de Centro de eventos no Município de Nova Russas/CE.

Local: R. Expedito Chaves, S/N, Universidade, Nova Russas / CE.

Conteúdo: Hidráulica e Sanitária

D 29/06/2023

Escala: 1/100

Prancha: 01/01





RF Governo Juazeiro do Norte/CE  
Rua da Conceição, 361 - 2º andar Centro  
Juazeiro do Norte/CE  
CEP : 63010-222

Ofício nº 0262 / 2023 / REGOVJN

Juazeiro do Norte, 6 de Julho de 2023

A Sua Excelência a Senhora  
Giordanna Silva Braga Mano  
Prefeita Municipal  
Prefeitura Municipal de Nova Russas  
RUA PADRE FRANCISCO ROSA - 1388 -  
CEP: 62200-000 – Nova Russas – CE

Assunto: **Orientações para Continuidade do Processo.**

Ref.: **Contrato de Repasse OGU nº 939479/2022 - Operação 1086355-17 - Programa A Hora do Turismo – construção de centro de eventos no município de nova russas/ce**

Senhora Prefeita Municipal,

1. Comunicamos que a referida operação foi considerada tecnicamente viável, permitindo seu prosseguimento quanto às análises pós-contratuais.

2. Inicialmente importa salientar que esta operação foi contratada a partir de 02/01/2017, obedecendo o regramento da **Portaria Interministerial MPOG/MF/CGU Nº 424/2016, de 30/12/2016**, operação esta classificada dentro dos cinco Níveis previstos na Portaria (Art. 3º).

2.1 Diante desse novo regramento legal, elencamos algumas definições importantes, a saber:

- É vedada a prorrogação de vigência de contratos enquadrados no **Nível I** (Regime Simplificado – Art. 65 à 67 da Portaria 424), após a emissão da autorização de início de obras, salvo no caso de atraso na liberação dos recursos pelo Ministério.
- Para todos os Níveis, não é permitida a reformulação dos projetos de engenharia das obras e dos serviços de engenharia, sendo vedada a reprogramação dos contratos enquadrados nos Níveis I e IV (Regime Simplificado – Art. 65 à 67 da Portaria 424);
- Para operações relativas a obras e serviços de engenharia, o desbloqueio de recursos para pagamento ao fornecedor está condicionado à apresentação de boletim de medição com valor superior a 10% (dez por cento) do menor valor previsto para o nível da operação (Ex. BM com valor mínimo R\$ 25.000,00 para contratos do Nível I);

SAC CAIXA: 0800 726 0101 (informações, reclamações, sugestões e elogios)

Para pessoas com deficiência auditiva ou de fala: 0800 726 2492

Ouvidoria: 0800 725 7474

caixa.gov.br





# CAIXA

- Para contratos firmados a partir de 02/01/17, é vedado o início de execução de novos instrumentos e o desembolso de recursos, pelos Ministérios, caso o conveniente tenha outras operações apoiadas com recursos do Governo Federal sem execução financeira por prazo superior a 180 dias;
- Extinção contratual para operações assinadas a partir de 02/01/2017 sem execução financeira há mais de 180 dias, sem execução física aferida;
- É vedada a utilização de rendimentos para qualquer contrato assinado a partir de 02/01/2017.

3. Esclarecemos que a responsabilidade pertinente aos processos licitatórios cabe exclusivamente aos Proponentes das operações, que devem atender a Lei 8.666/93 e, no caso de Pregão Presencial e/ou Eletrônico, a Lei 10.520/2002, e serão fiscalizados pelos Tribunais de Contas. **Lembramos que não é permitido utilizar a modalidade pregão para a contratação de obras.**

3.1 No caso de operações enquadradas no Nível I (Regime Simplificado – Art. 65 à 67 da Portaria 424), as obras e serviços são licitados obrigatoriamente pelo regime empreitada por preço global, exceto reformas e obras lineares.

3.2 Os editais de licitação para consecução do objeto conveniado somente estarão aptos se publicados após o aceite do projeto técnico pela Caixa.

4. Dessa forma, informamos que a CAIXA para o prosseguimento do referido Contrato de Repasse, necessita adotar medidas que objetivem garantir a perfeita execução do empreendimento previsto no Plano de Trabalho.

5. Para tanto, solicitamos encaminhar à CAIXA, para verificação, os documentos abaixo elencados (em se tratando de **Aquisição de Equipamentos, apenas** os itens de “a” ao “h”). A mesma documentação deverá ser anexada no SICONV através de registro nas abas “Processo de Execução” e “Contratos”:

- a) Ato de homologação;
- b) Publicação do resumo do edital;
- c) Despacho de adjudicação;
- d) Planilha orçamentária proposta pela empresa vencedora;
- e) CTEF - Contrato de execução/fornecimento firmado com a empresa vencedora;
- f) Extrato do CTEF publicado;
- g) Declaração emitida pela empresa vencedora da licitação ou pelo contratado atestando que a empresa vencedora da licitação não possui em seu quadro societário servidor público da ativa, ou empregado de empresa pública ou de sociedade de economia mista, do órgão celebrante;
- h) Declaração firmada pelo chefe do poder executivo, atestando que a licitação atendeu às formalidades e aos requisitos dispostos na Lei de Licitações (conforme modelo Caixa);
- i) Declaração de atendimento ao Decreto nº 7983/2013 (conforme modelo Caixa);
- j) Cronograma físico-financeiro proposto pela empresa vencedora;
- k) Declaração do regime de execução, quando a informação não estiver contida no CTEF;

SAC CAIXA: 0800 726 0101 (informações, reclamações, sugestões e elogios)

Para pessoas com deficiência auditiva ou de fala: 0800 726 2492

Ouvidoria: 0800 725 7474

caixa.gov.br

- l) ART/RRT do(s) responsável (is) pela execução e pela fiscalização, quando se tratar de obras/serviços, admitida até a primeira solicitação de desbloqueio de recursos: A ART/RRT deve ser acompanhada de declaração de capacidade técnica, indicando o(s) servidor(es) que fiscalizarão a obra ou serviço de engenharia.
- m) Ordem de início, podendo ser admitida até a primeira liberação;
- n) QCI atualizado (MO41211), conforme planilha orçamentária da proposta vencedora da licitação;
- o) Cronograma físico-financeiro do CR/TC (MO41211);
- p) PLE - aba eventograma (MO27477) em conformidade com a planilha orçamentária da proposta vencedora da licitação, apenas para obras contratadas no regime de empreitada por preço global, empreitada integral e contratação integrada;

6. Para a comprovação da publicidade dos atos da licitação, perante a CAIXA, o tomador deve apresentar cópia da publicação nos instrumentos de comunicação, conforme a seguir.

6.1 No caso de licitação de **obras**:

- a) **Edital**: cópia da publicação no DOU;
- b) **Demais atos da licitação**: cópia da publicação na imprensa oficial do Município;

6.2 No caso de licitação da modalidade **pregão**:

- a) **Edital** de licitação, no caso da modalidade **pregão eletrônico**, o tomador apresenta à CAIXA cópia da publicação nos instrumentos de comunicação, conforme a seguir:
  - ✓ objeto com custo atribuído de até R\$ 650.000,00 – DOU e meio eletrônico na internet; objeto com custo atribuído acima de R\$ 650.000,00 até R\$ 1.300.000,00 – DOU, jornal de grande circulação local e meio eletrônico na internet;
  - ✓ objeto com custo atribuído acima de R\$ 1.300.000,00 – DOU, jornal de grande circulação regional ou nacional e meio eletrônico na internet.
- b) **Edital** de licitação, no caso da modalidade **pregão presencial**, cópia do Diário Oficial do respectivo ente federado, ou caso não exista, cópia do jornal de circulação regional/local ou DOE;
- c) **Demais atos** da licitação na modalidade **pregão**, cópia da publicação na imprensa oficial do Município;

6.3 Para os casos em que a publicação se dê na imprensa oficial, caso o instrumento utilizado não seja o DOU, DOE ou o Diário Oficial do Município, o Contratado apresenta declaração para compor o processo, na qual informe a lei e respectivo artigo que estabelecem os instrumentos considerados como imprensa oficial.

SAC CAIXA: 0800 726 0101 (informações, reclamações, sugestões e elogios)

Para pessoas com deficiência auditiva ou de fala: 0800 726 2492

Ouvidoria: 0800 725 7474

caixa.gov.br

6.3.1 Quando a imprensa oficial adotada pelo Contratado for quadro e/ou mural de avisos, além da lei autorizativa e respectivo artigo, a declaração citada no item anterior deve atestar o período e o local da publicação.

7. A solicitação de recursos ao Ministério ocorre somente após o aceite do resultado do processo licitatório.

8. A autorização para o início do objeto depende, da verificação favorável pela Caixa, referente a documentação anteriormente citada e ainda do desembolso de recursos da 1ª parcela (limitada a 20% do valor do investimento) de repasse da União, no caso de **operações do Nível I** (Regime Simplificado – Art. 65 à 67 da Portaria 424), que referem-se a obras e serviços de engenharia cujo valor de repasse esteja abaixo de 750.000,00, independentemente do Ministério Gestor.

9. Permanecemos à disposição.

Respeitosamente,

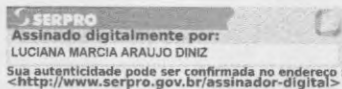

SERPRO  
Assinado digitalmente por:  
LUCIANA MARCIA ARAUJO DINIZ  
Sua autenticidade pode ser confirmada no endereço:  
<<http://www.serpro.gov.br/assinador-digital>>

LUCIANA MARCIA ARAUJO DINIZ  
Assistente Pleno  
RF Governo Juazeiro do Norte/CE

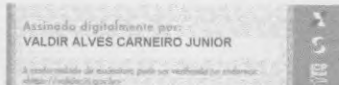

Assinado digitalmente por:  
VALDIR ALVES CARNEIRO JUNIOR  
A autenticidade de sua assinatura pode ser verificada no endereço:  
<<http://www.serpro.gov.br>>

VALDIR ALVES CARNEIRO JUNIOR  
Coordenador de Filial  
RF Governo Juazeiro do Norte/CE